

БЭМР

Багауурын цахилгаан механикийн үйлдвэр

Захиалгын дугаар

Захиалагч

Загварын дугаар

ProEnergy.E-1600
2020

Нэршил

ProEnergy.E

Тайлбар

Хэмжээ

A3 A4

Хуудас

01

Зурсан

Зохиосон

Шалгасан

Баталсан

Анхаарах

Энэхүү зурагт орсон мэдээлэл, загвар нь нууцын зэргтэй ба зохиогчийн эрхийн дагуу хуулиар хамгаалагдсан болно. Зургийг зохиогчийн бичгээр өгсөн зөвшөөрлөөс өөр зорилгоор ашиглахыг хориглоно.

И-Т-Х

Ахлын зураг

Масштаб

1:1

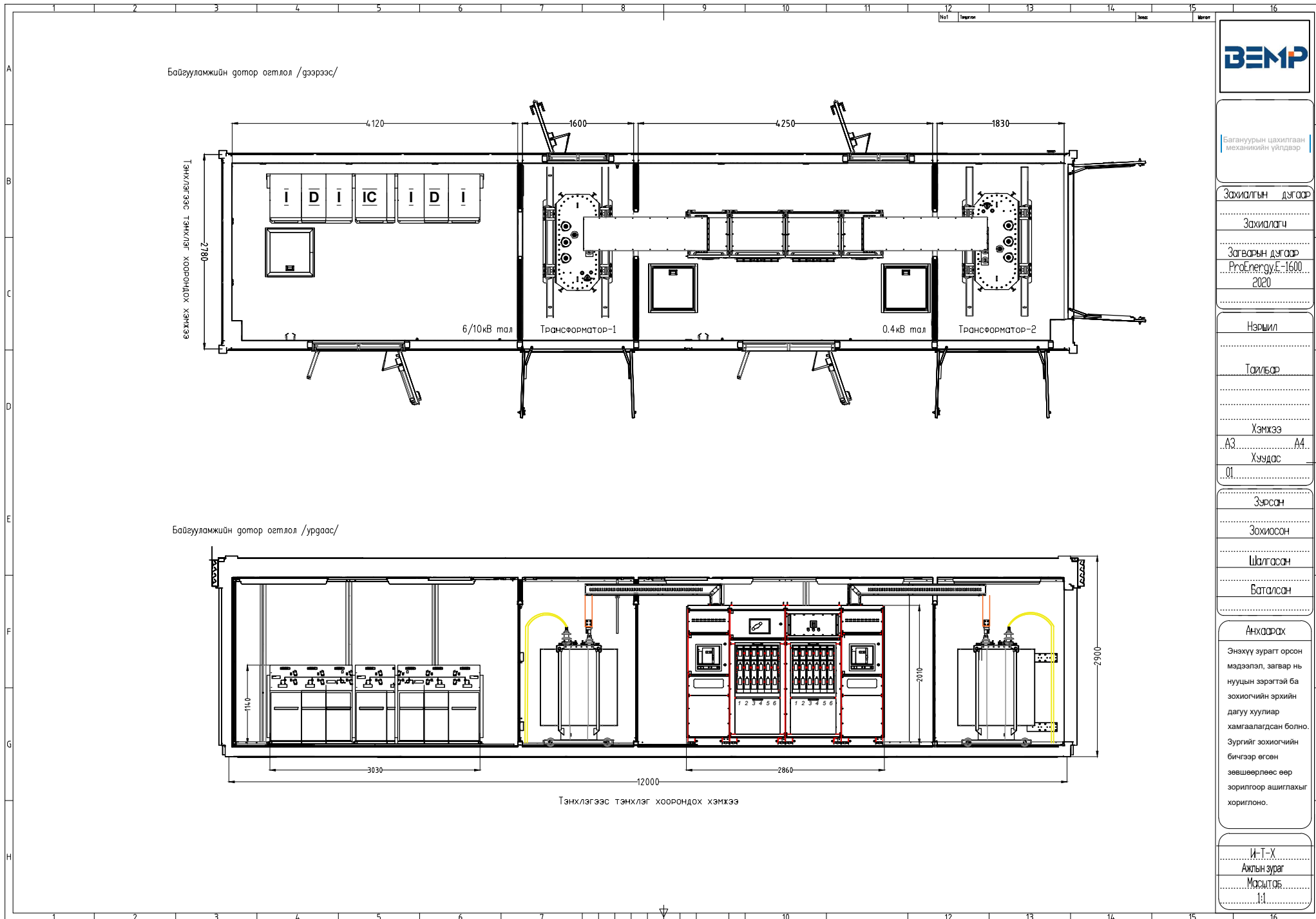

Багануурн цахилгаан механикийн үйлдвэр

Захиалгын дугаар

Захиалги

Загварын дугаар
ProEnergy.E-1600
2020

Нэршил

Тайлбар

Хэмжээ

..А3.. А4..

Хуудас

..01..

Зурсан

Зохиосон

Шалгасан

Баталсан

Анхаарах
Энэхүү зурагт орсон мэдээлэл, загвар нь нууцын зэрэгтэй ба зохиогчийн эрхийн дагуу хуулиар хамгаалагдсан болно. Зургийг зохиогчийн бичгээр өгсөн зөвшөөрлөөс өөр зорилгоор ашиглахыг хориглоно.

И-Т-Х
Ажлын зураг
Масштаб
1:1

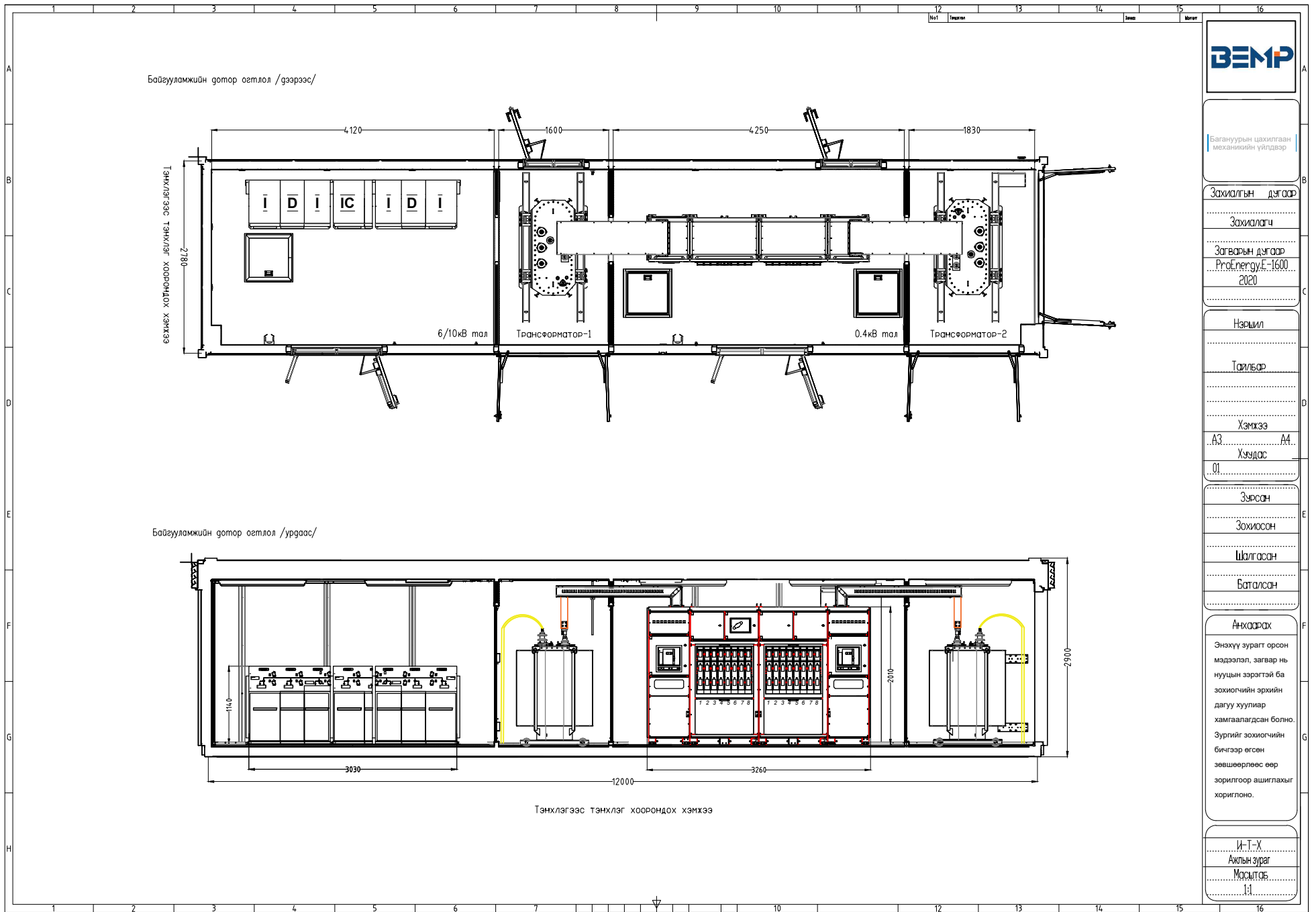

Багажуурын цахилгаан механикийн үйлдвэр

Захиалгын дугаар

Захиалагч

Загварын дугаар
ProEnergy.E-1600
2020

Нэршил

Тайлбар

Хэмжээ

A3... A4..

Хүндас

01

Зурсан

Зохиосон

Шалгасан

Баталсан

Анхаарах

Энэхүү зурагт орсон мэдээлэл, загвар нь нууцын зэргтэй ба зохиогчийн эрхийн дагуу хуулиар хамгаалагдсан болно. Зургийг зохиогчийн бичгээр өгсөн зөвшөөрлөөс өөр зорилгоор ашиглахыг хориглоно.

И-Т-Х

Ажлын зураг

Масштаб

1:1

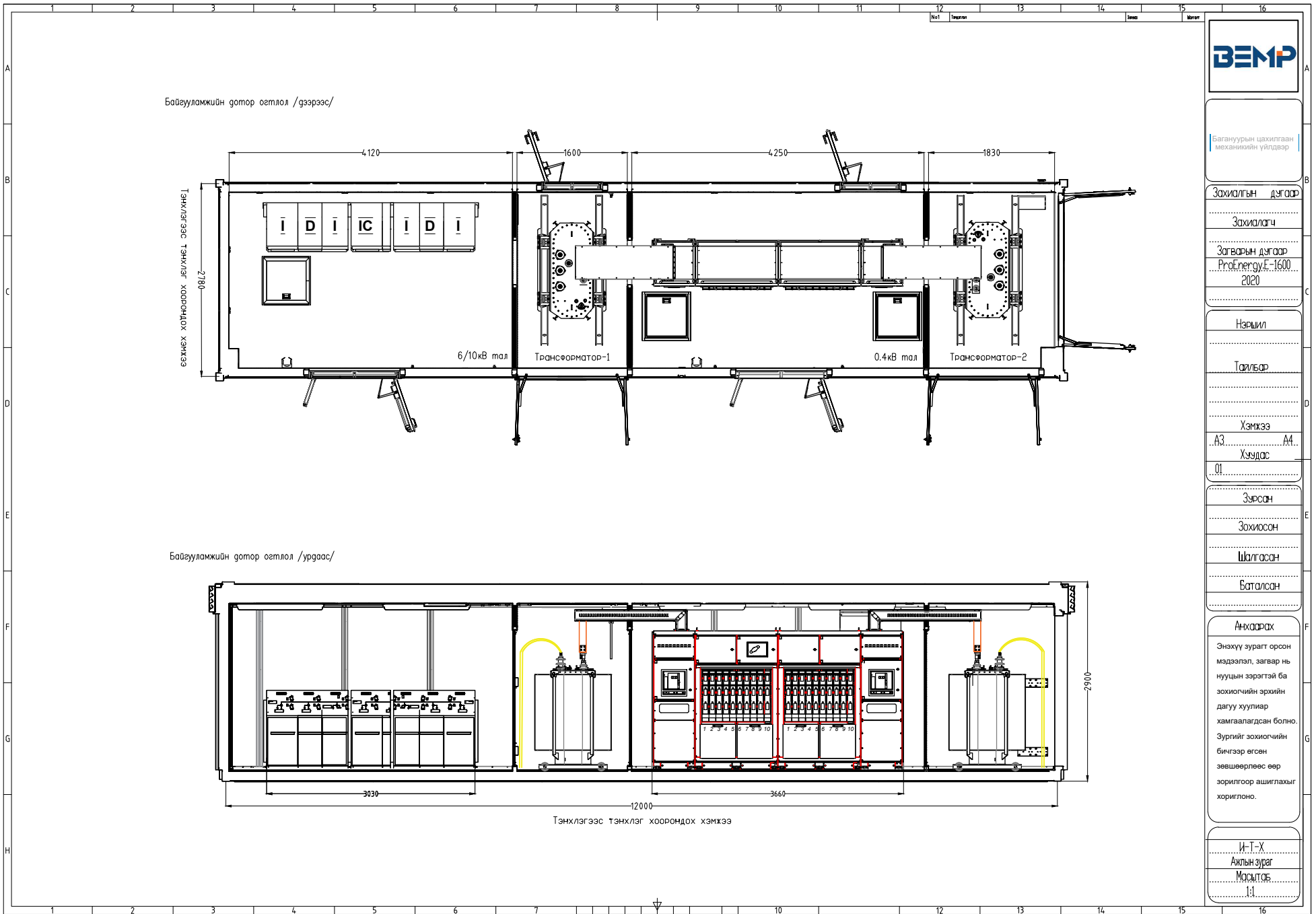

Багауурын цахилгаан механикийн үйлдвэр

Захиалгын дугаар

Захиалагч

Загварын дугаар
ProEnergy.E-1600
2020

Нэршил

Тайлбар

Хэмжээ

A3 A4

Хүндс

01

Зурсан

Зохиосон

Шалгасан

Баталсан

Анхаарах

Энэхүү зурагт орсон мэдээлэл, загвар нь нууцны зэрэгтэй ба зохиогчийн эрхийн дагуу хуулиар хамгаалагдсан болно. Зургийг зохиогчийн бичгээр өгсөн зөвшөөрлөөс өөр зорилгоор ашиглахыг хориглоно.

И-Т-Х

Ахлын зураг

Масштаб

1:1

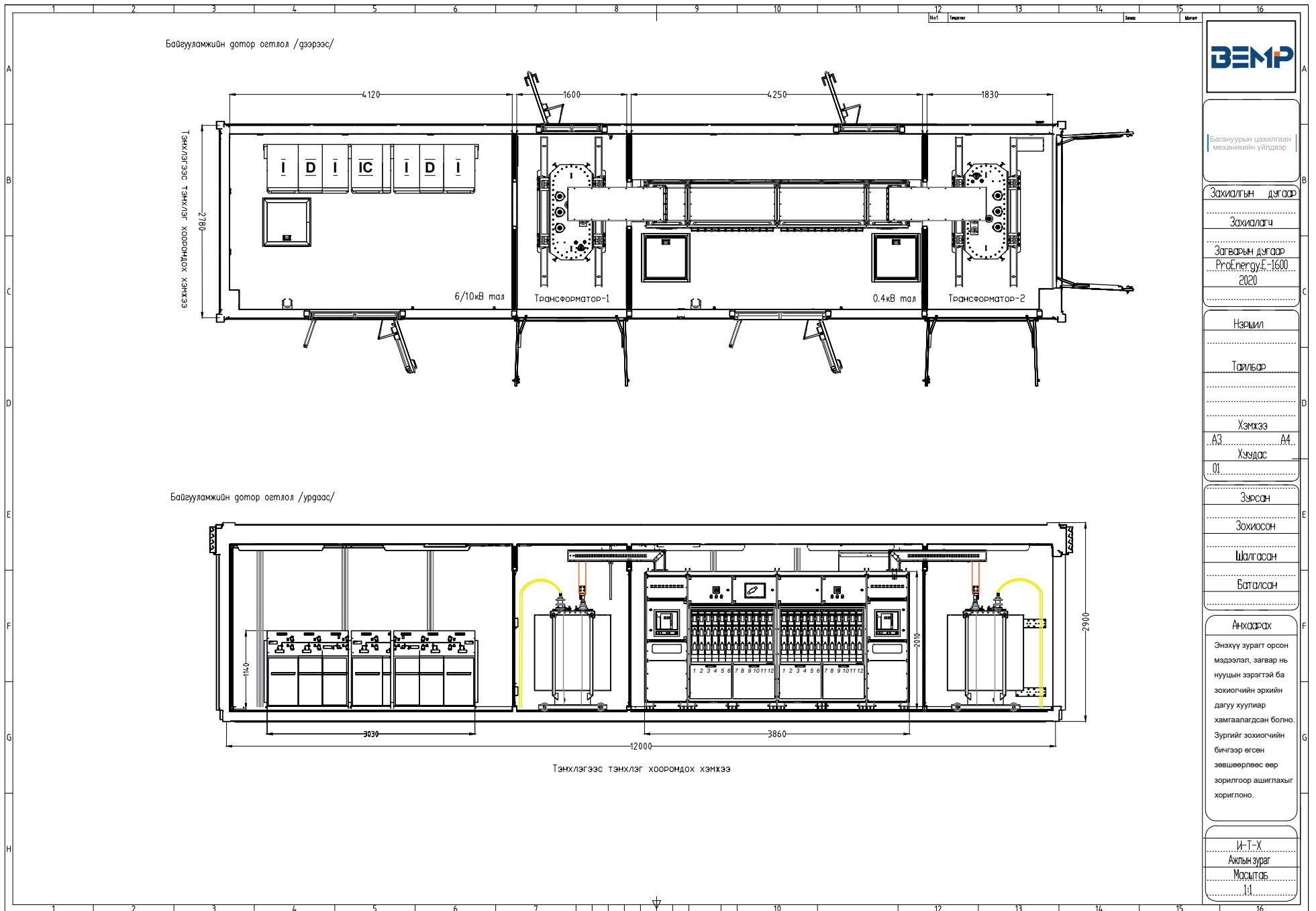

Багауурын цахилгаан механикийн үйлдвэр

Захиалгын дугаар

Захиалгыг

Загварын дугаар

ProEnergy.E-1600
2020

Нэршил

Тайлбар

Хэмжээ

A3 A4

Хуудас

01

Зурсан

Зохиосон

Шалгасан

Баталсан

Анхаарах

Энэхүү зурагт орсон мэдээлэл, загвар нь нууцын зэрэгтэй ба зохиогчийн эрхийн дагуу хуулиар хамгаалагдсан болно. Зургийг зохиогчийн бичгээр өгсөн зөвшөөрлөөс өөр зорилгоор ашиглахыг хориглоно.

И-Т-Х

Ахлын зураг

Масштаб

1:1

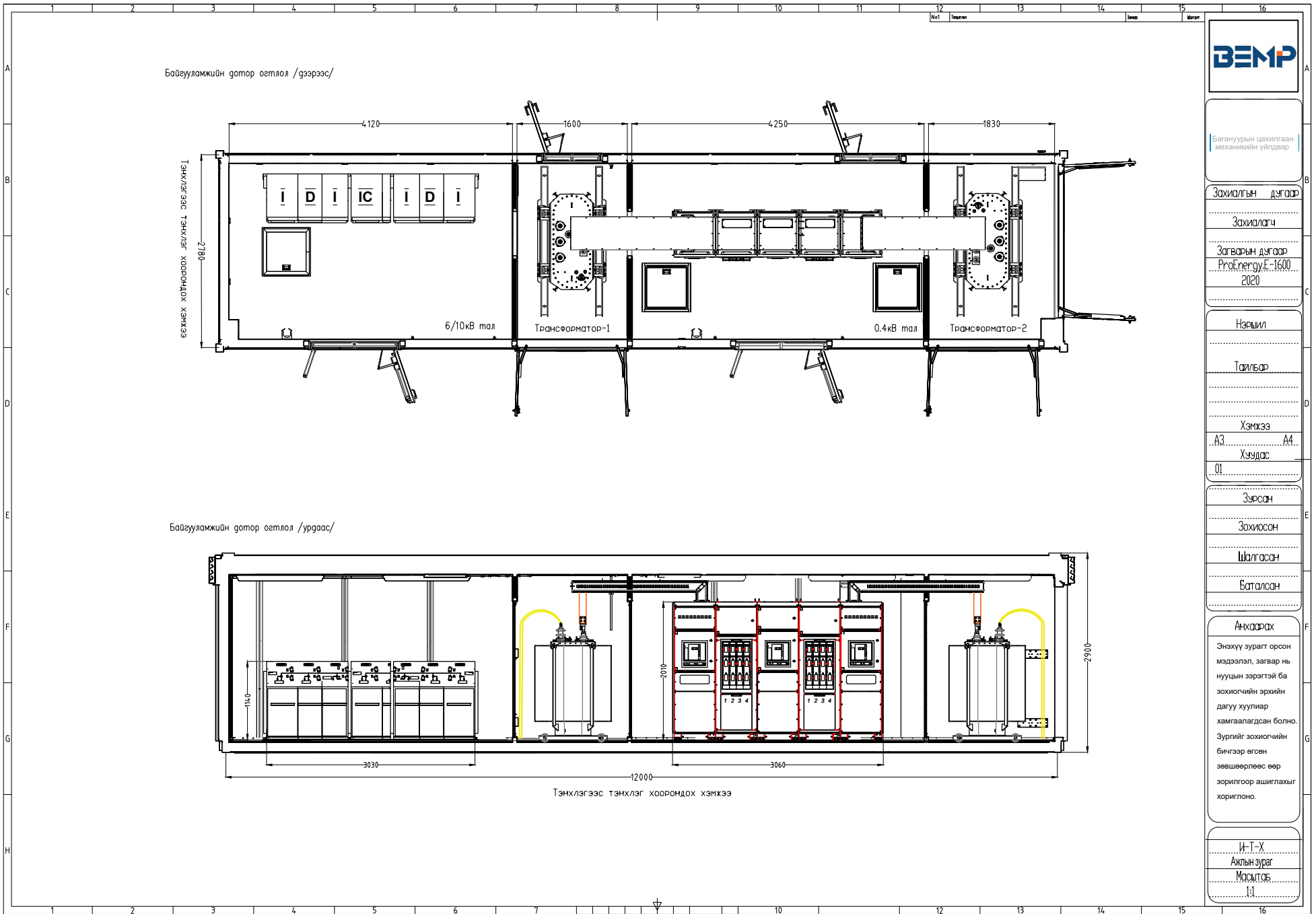

Багаууламжийн готом огтлол /дээрээс/

Тэнхлэгээс тэнхлэг хоорондох хэмжээ

6/10кВ мал

Трансформатор-1

0.4кВ мал

Трансформатор-2

Багаууламжийн готом огтлол /ургаас/

Тэнхлэгээс тэнхлэг хоорондох хэмжээ



Багауурын цахилгаан механикийн үйлдвэр

Захиалгын дугаар

Захиалагч

Загварын дугаар
ProEnergy-E-1600
2020

Нэршил

Тайлбар

Хэмжээ

A3... A4...

Хүндс

01

Зурсан

Зохиосон

Шалгасан

Баталсан

Анхаарах

Энэхүү зурагт орсон мэдээлэл, загвар нь нууцын зэргтэй ба зохиогчийн эрхийн дагуу хуулиар хамгаалагдсан болно. Зургийг зохиогчийн бичгээр өгсөн зөвшөөрлөөс өөр зорилгоор ашиглахыг хориглоно.

И-Т-Х

Ахлын зураг

Масштаб

1:1

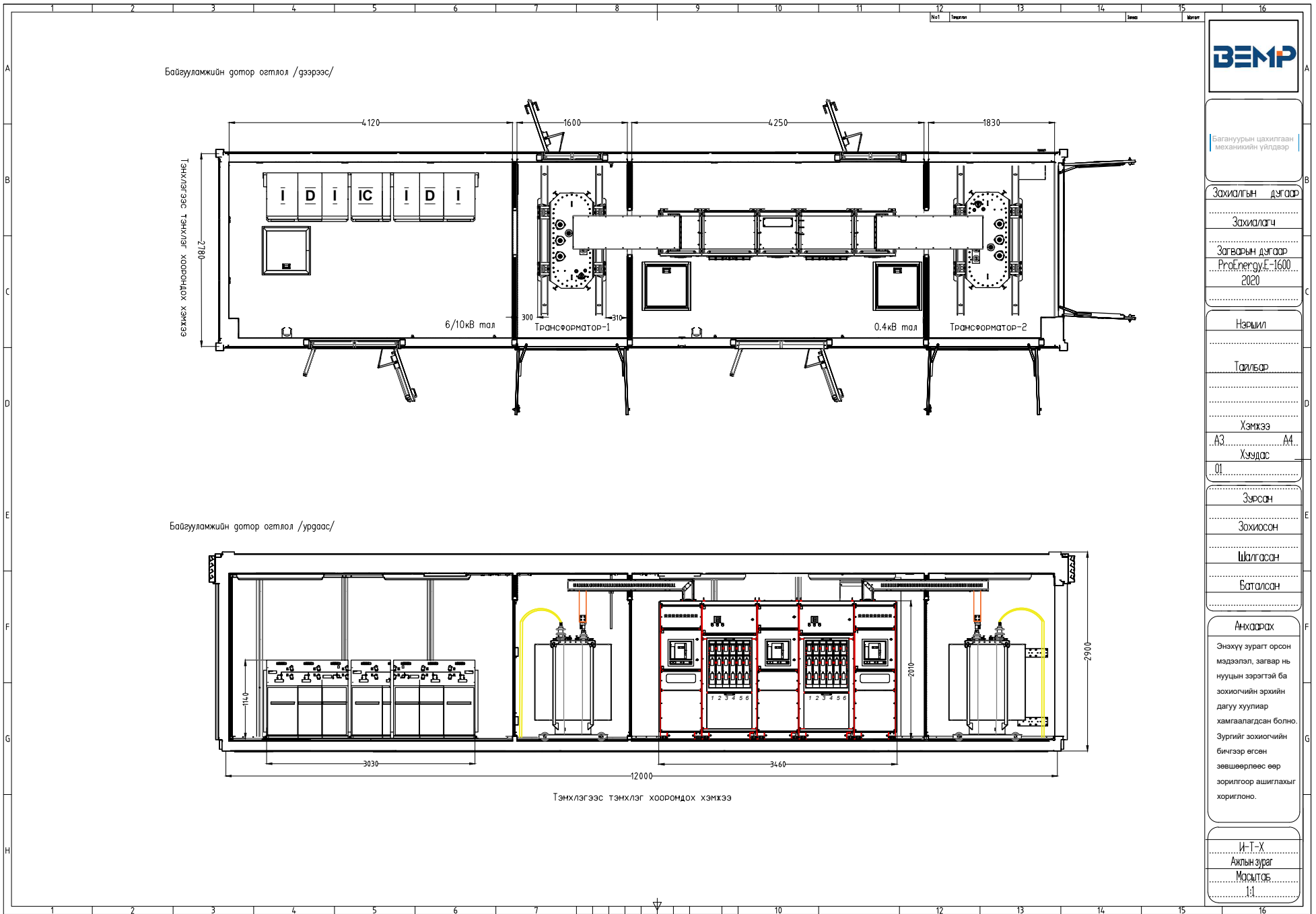

Байгууламжийн дотор огтлол /дээрээс/

Тэнхлэгээс тэнхлэг хоорондох хэмжээ

Тэнхлэгээс тэнхлэг хоорондох хэмжээ



Багануурйн цахилгаан механикийн үйлдвэр

Захиалгын дугаар

Захиалагч

Загварын дугаар

ProEnergy-E-1600
2020

Нэршил

Тайлбар

Хэмжээ

A3... A4...

Хүндс

01

Зурсан

Зохиосон

Шалгасан

Баталсан

Анхаарах

Энэхүү зурагт орсон мэдээлэл, загвар нь нууцын зэргтэй ба зохиогчийн эрхийн дагуу хуулиар хамгаалагдсан болно. Зургийг зохиогчийн бичгээр өгсөн зөвшөөрлөөс өөр зорилгоор ашиглахыг хориглоно.

И-Т-Х

Ахлын зураг

Масштаб

1:1

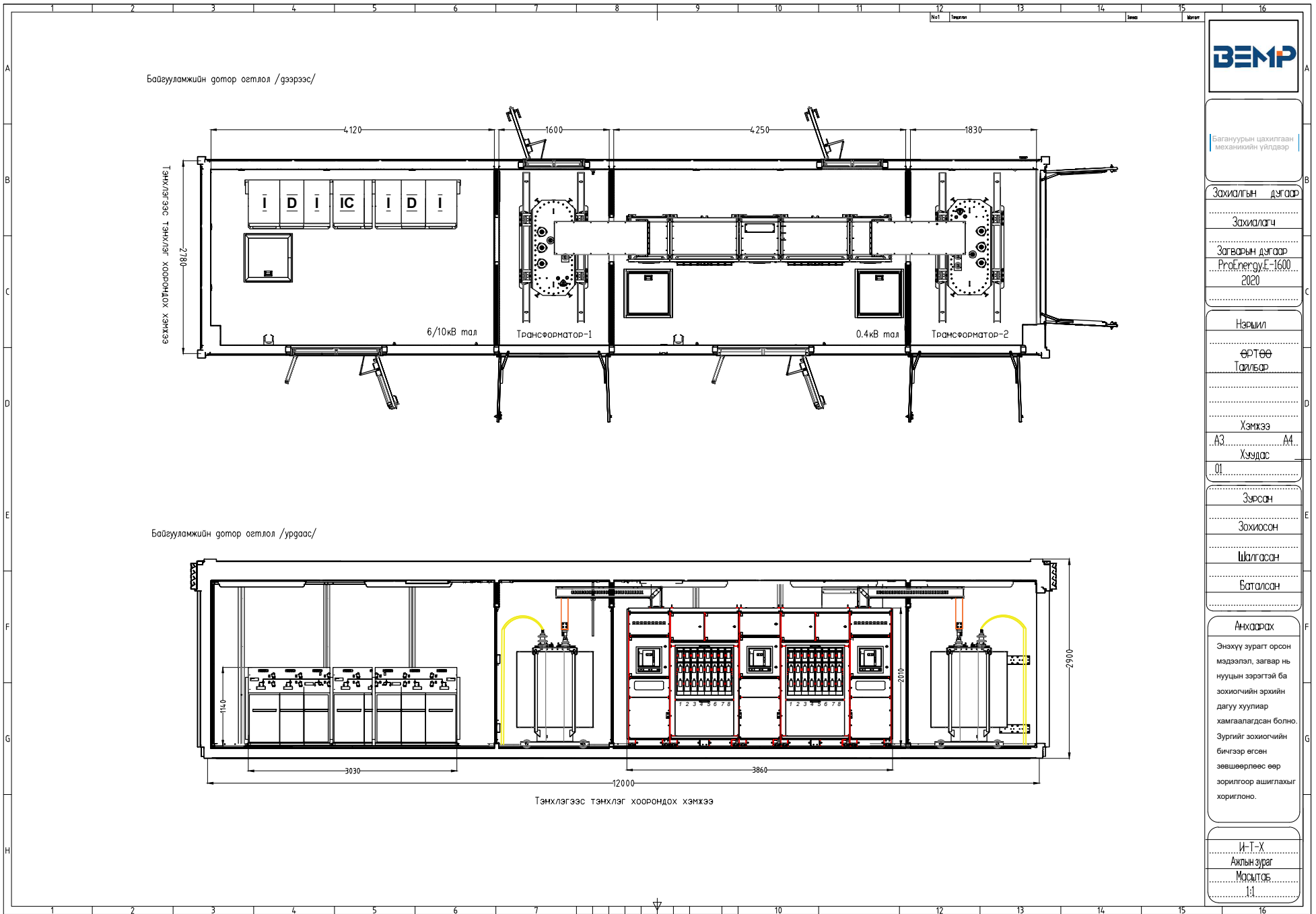

Багажуурын цахилгаан механикийн үйлдвэр

Захиалгын дугаар

Захиалагч

Загварын дугаар
ProEnergy.E-1600
2020

Нэршил

ӨРТӨӨ
Тайлбар

Хэмжээ

A3 A4

Хүндсэ

01

Зурсан

Зохиосон

Шалгасан

Баталсан

Анхаарах

Энэхүү зурагт орсон мэдээлэл, загвар нь нууцын зэргтэй ба зохиогчийн эрхийн дагуу хуулиар хамгаалагдсан болно. Зургийг зохиогчийн бичгээр өгсөн зөвшөөрлөөс өөр зорилгоор ашиглахыг хориглоно.

И-Т-Х

Ажлын зураг

Масштаб

1:1

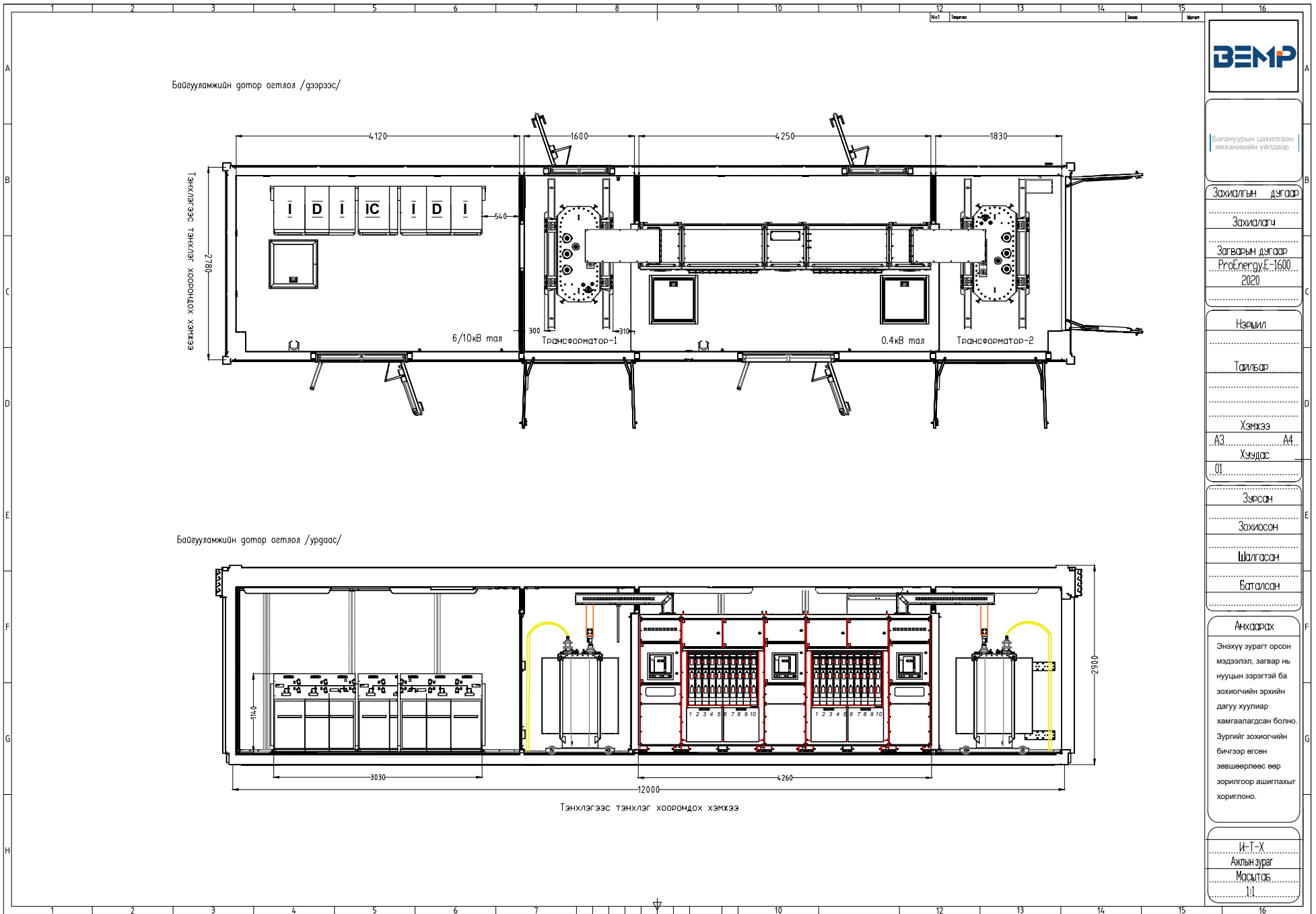

Байгууламжийн дотор огтлол /дээрээс/

ТЭНХЛЭГЭЭС ТЭНХЛЭГ ХООРОНДОХ ХЭМЖЭЭ

Байгууламжийн дотор огтлол /урдаас/

Тэнхлэгээс тэнхлэг хоорондох хэмжээ



Бэлгүүрын цахилгаан механикийн үйлдвэр

Захиалгын дугаар

Захиалагч

Загварын дугаар
ProEnergy.E-1600
2020

Нэршил

Тайлбар

Хэмжээ

A3 A4

Хүндс

01

Зурсан

Зохиосон

Шалгасан

Баталсан

Анхаарах

Энэхүү зурагт орсон мэдээлэл, загвар нь нууцны зэрэгтэй ба зохиогчийн эрхийн дагуу хуулиар хамгаалагдсан болно. Зургийг зохиогчийн бичгээр өгсөн зөвшөөрлөөс өөр зорилгоор ашиглахыг хориглоно.

И-Т-Х

Ахлын зураг

Масштаб

1:1

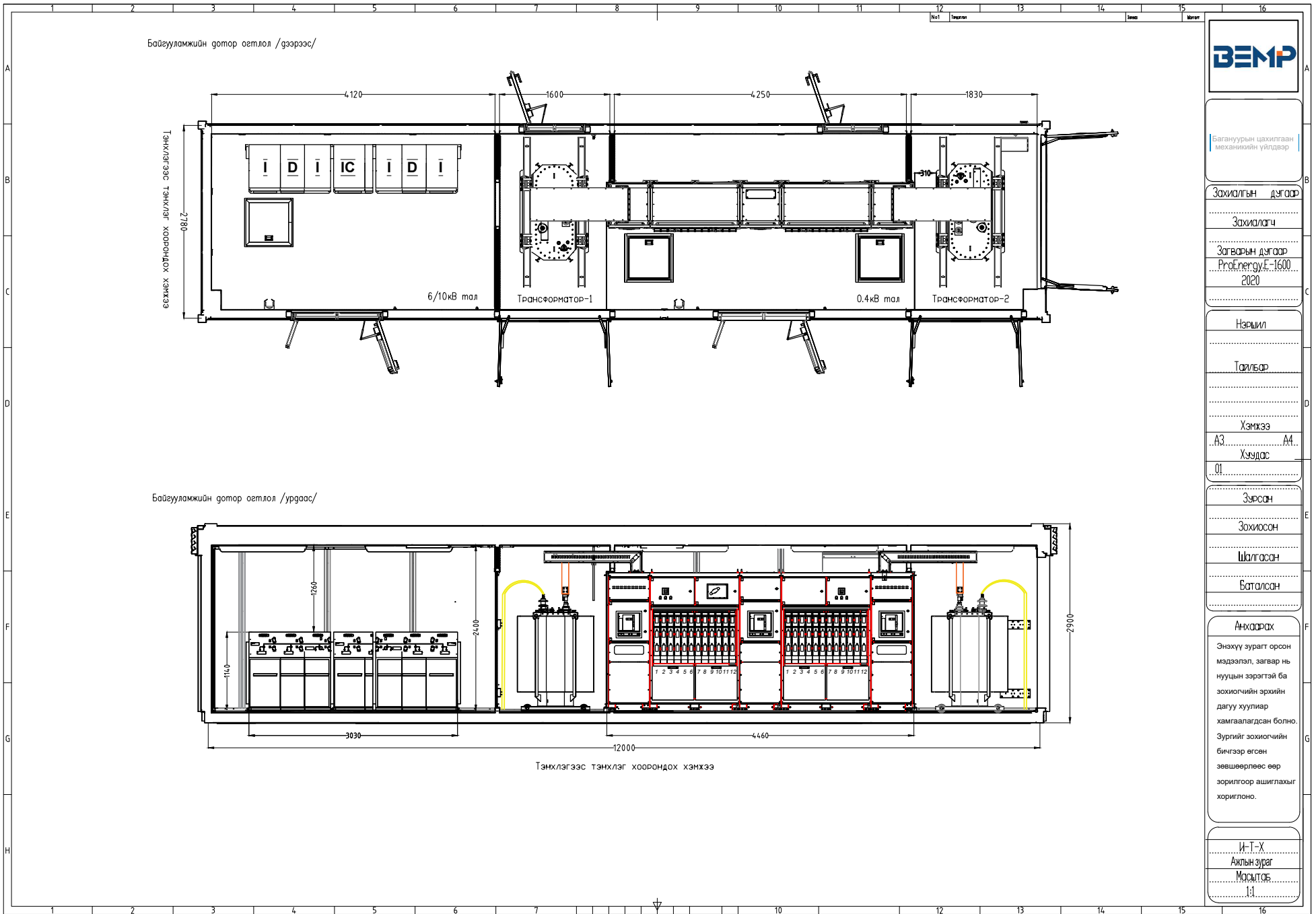

Байгууламжийн дотор огтлол /дээрээс/

Тэнхлэгээс тэнхлэг хоорондох хэмжээ



Баганыурын цахилгаан механикийн үйлдвэр

Захиалгын дугаар

Захиалагч

Загварын дугаар

ProEnergy.E-1600
2020

Нэршил

Тайлбар

Хэмжээ

A3... A4...

Хүндс

01

Зурсан

Зохиосон

Шалгасан

Баталсан

Анхаарах

Энэхүү зурагт орсон мэдээлэл, загвар нь нууцын зэрэгтэй ба зохиогчийн эрхийн дагуу хуулиар хамгаалагдсан болно. Зургийг зохиогчийн бичгээр өгсөн зөвшөөрлөөс өөр зорилгоор ашиглахыг хориглоно.

И-Т-Х

Ахлын зураг

Мэсэлтэй

1:1

Байгууламжийн дотор огтлол /урдаас/

Тэнхлэгээс тэнхлэг хоорондох хэмжээ

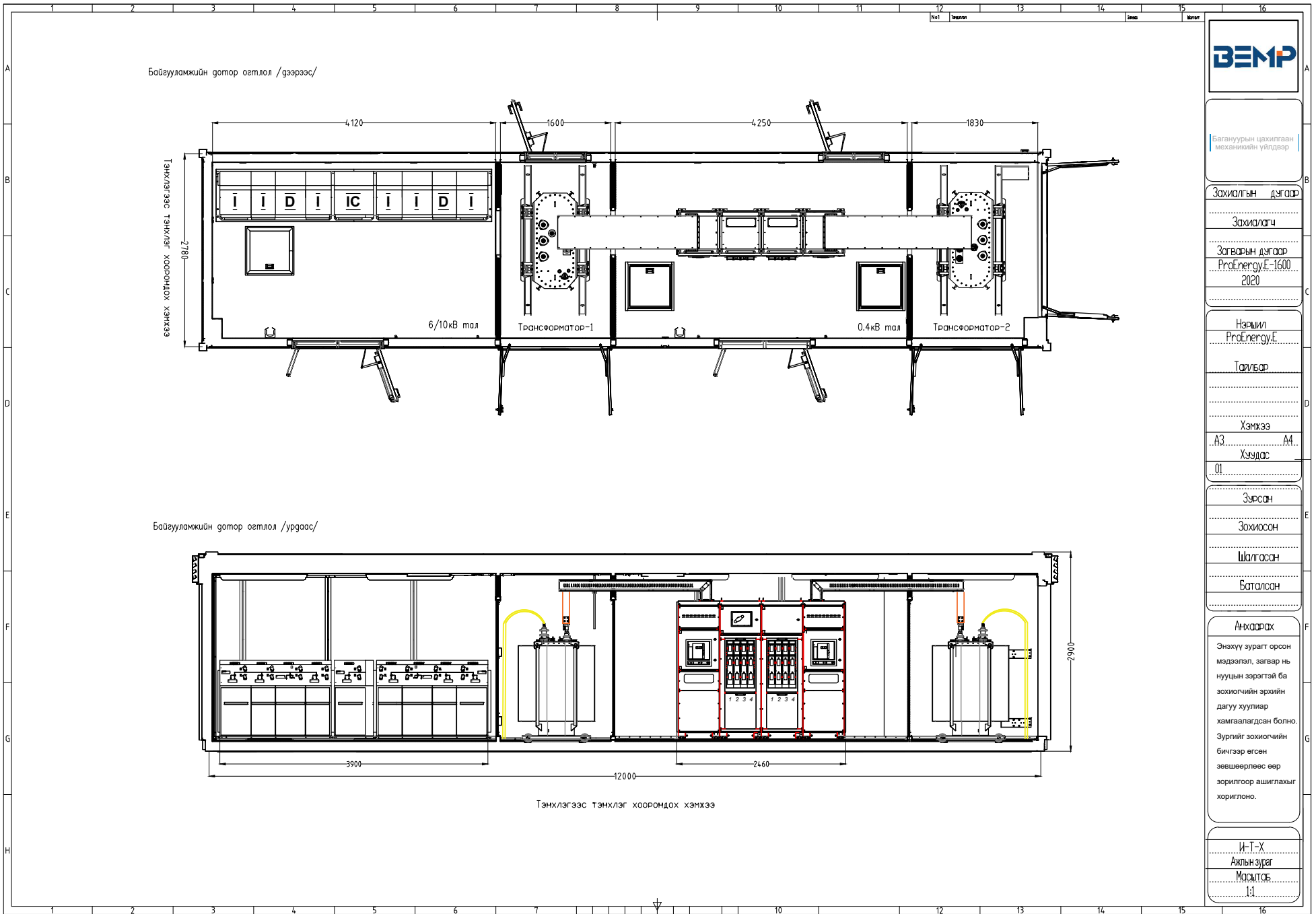

Байгууламжийн дотор огтлол /дээрээс/

Тэнхлэгээс тэнхлэг хоорондох хэмжээ 2780

Байгууламжийн дотор огтлол /урдаас/

Тэнхлэгээс тэнхлэг хоорондох хэмжээ



Багауурын цахилгаан механикийн үйлдвэр

Захиалгын дугаар

Захилагч

Загварын дугаар
ProEnergy.E-1600
2020

Нэршил
ProEnergy.E

Тайлбар

Хэмжээ
А3

Хүндс
01

Зурсан

Зохиосон

Шалгасан

Баталсан

Анхаарах

Энэхүү зурагт орсон мэдээлэл, загвар нь нууцны зэрэгтэй ба зохиогчийн эрхийн дагуу хуулиар хамгаалагдсан болно. Зургийг зохиогчийн бичгээр өгсөн зөвшөөрлөөс өөр зорилгоор ашиглахыг хориглоно.

И-Т-Х

Ажлын зураг

Масштаб
1:1

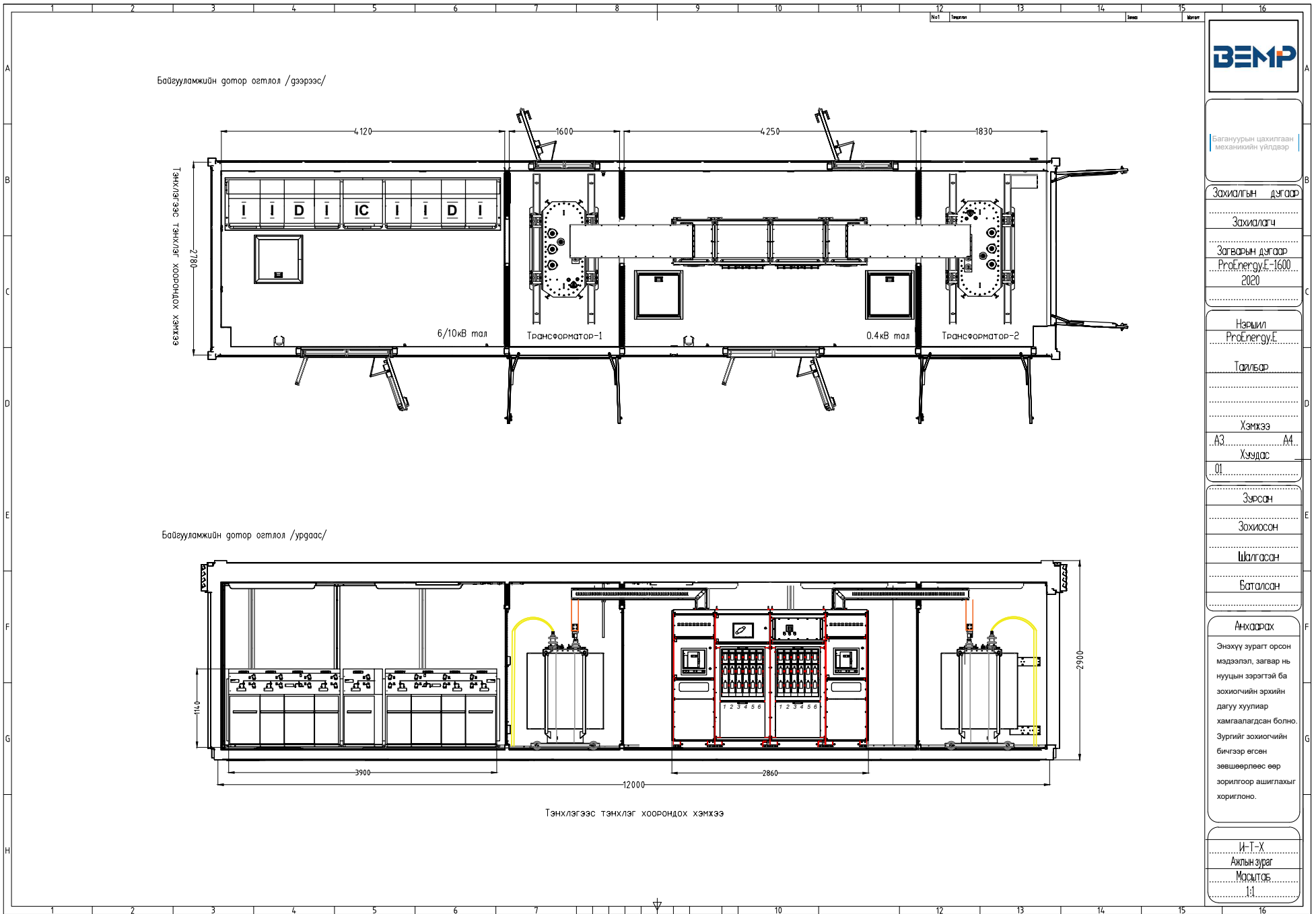

Багануурын цахилгаан механикийн үйлдвэр

Захиалгын дугаар

Захиалагч

Загварын дугаар
ProEnergy.E-1600
2020

Нэршил
ProEnergy.E

Тайлбар

Хэмжээ

A3 A4

Хуудас

01

Зурсан

Зохиосон

Шалгасан

Баталсан

Анхаарах

Энэхүү зурагт орсон мэдээлэл, загвар нь нууцны зэргтэй ба зохиогчийн эрхийн дагуу хуулиар хамгаалагдсан болно. Зургийг зохиогчийн бичгээр өгсөн зөвшөөрлөөс өөр зорилгоор ашиглахыг хориглоно.

И-Т-Х

Ажлын зураг

Масштаб

1:1

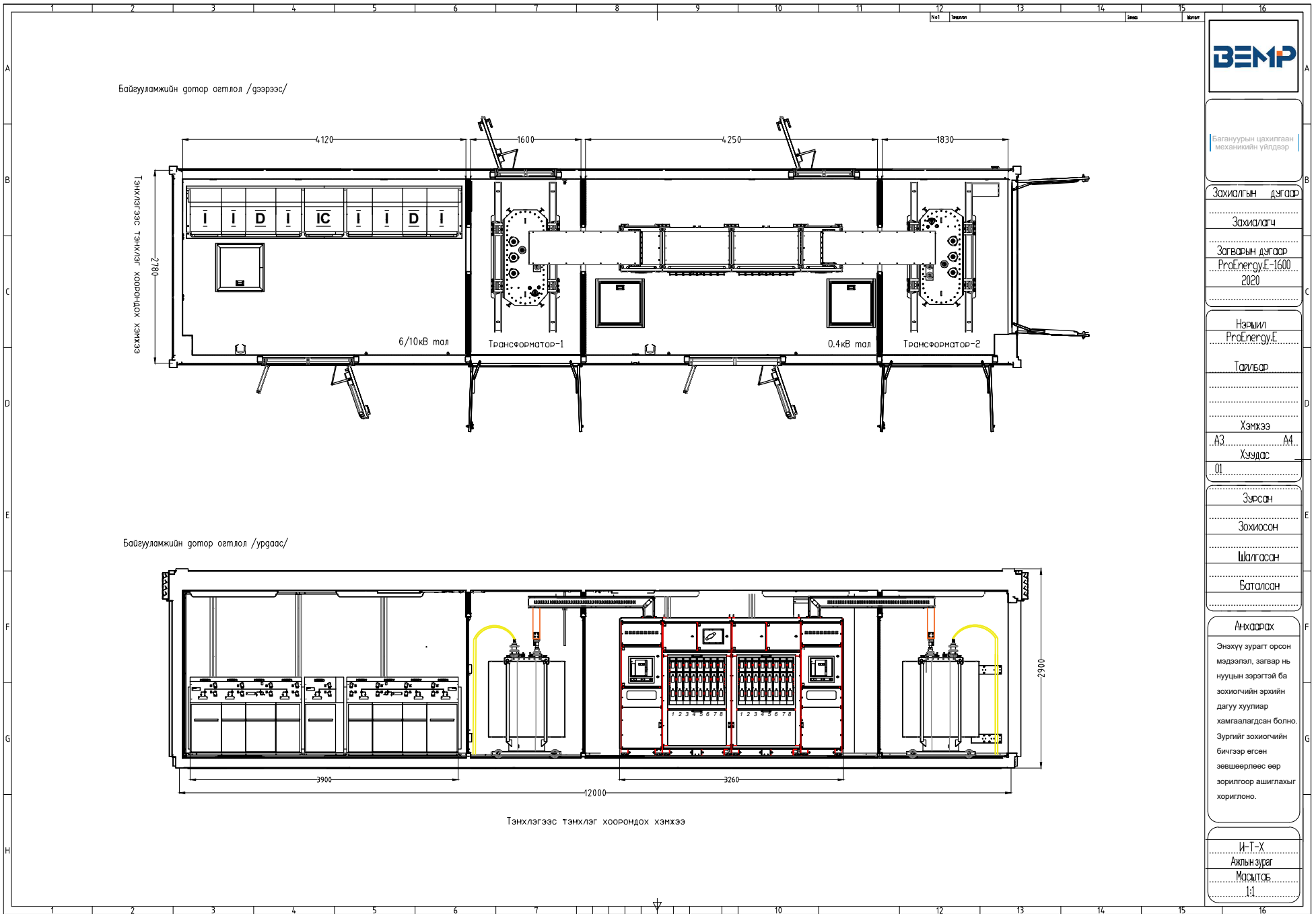

Байгууламжийн дотор өгтлөл /дээрээс/

Байгууламжийн дотор өгтлөл /ургаас/

ВЭМР

Багауурын цахилгаан механикийн үйлдвэр

Захиалгын дугаар
Захиалагч
Загварын дугаар
ProEnergy.E-1600
2020

Нэршил
ProEnergy.E
Тайлбар

Хэмжээ
A3
Хүндс
01

Зурсан
Зохиосон
Шалгасан
Баталсан

Анхаарах
Энэхүү зурагт орсон мэдээлэл, загвар нь нууцны зэрэгтэй ба зохиогчийн эрхийн дагуу хуулиар хамгаалагдсан болно. Зургийг зохиогчийн бичгээр өгсөн зөвшөөрлөөс өөр зорилгоор ашиглахыг хориглоно.

И-Т-Х
Ахлын зураг
Масштаб
1:1

Тэнхлэгээс тэнхлэг хоорондох хэмжээ

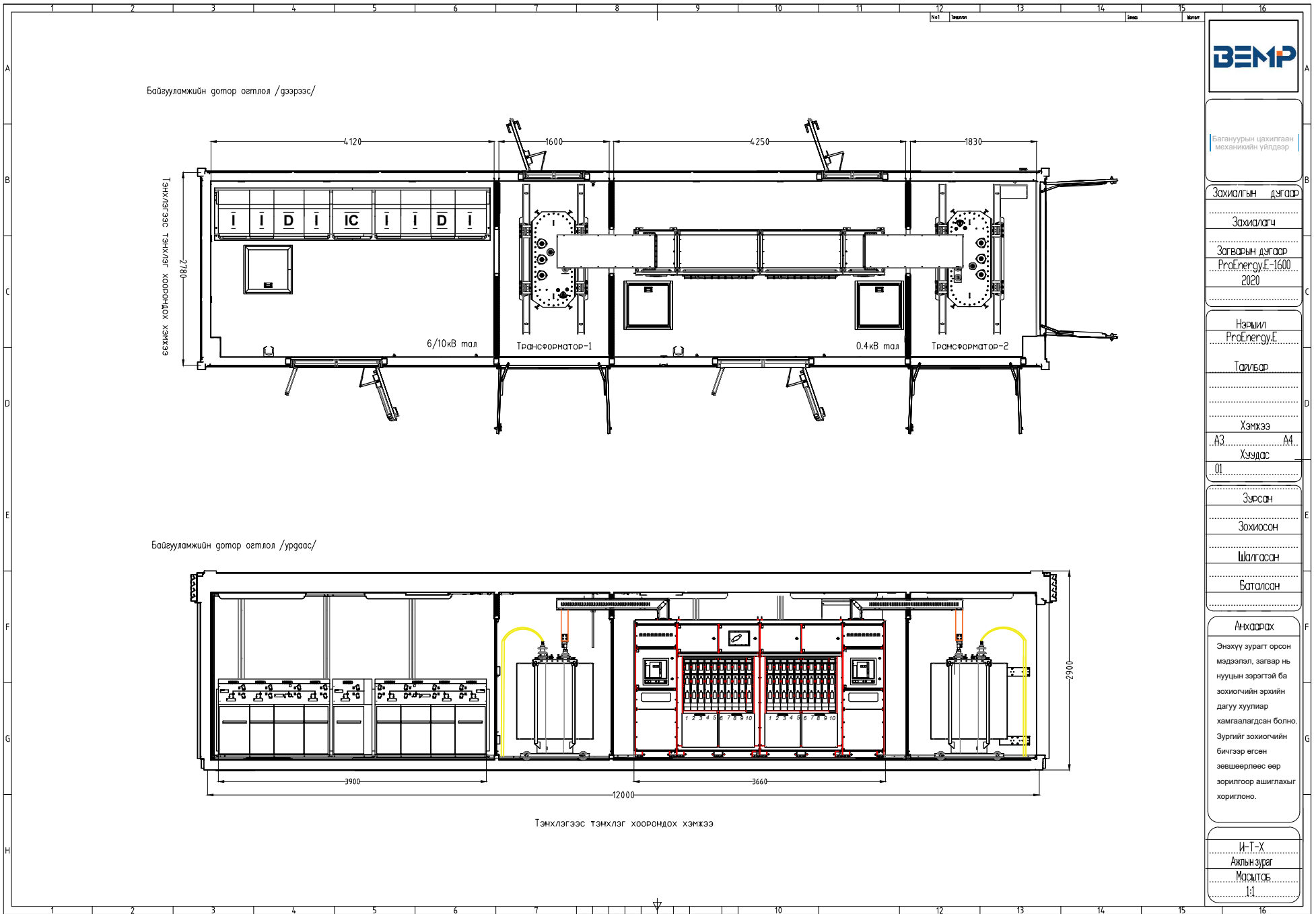

Байгууламжийн дотор огтлол /гээрээс/

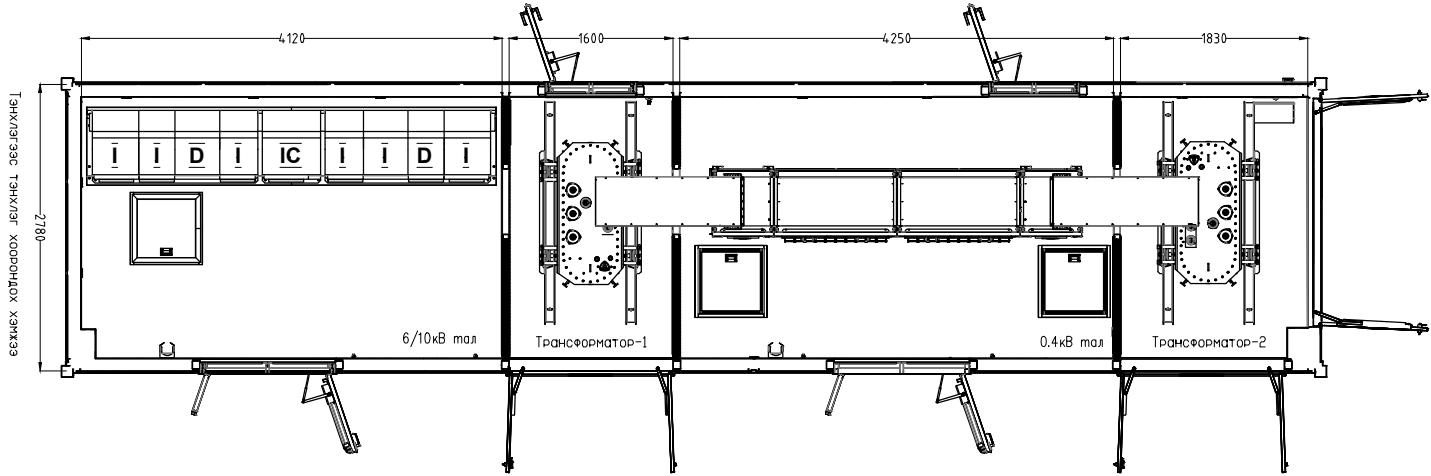

Байгууламжийн дотор огтлол /ургаас/

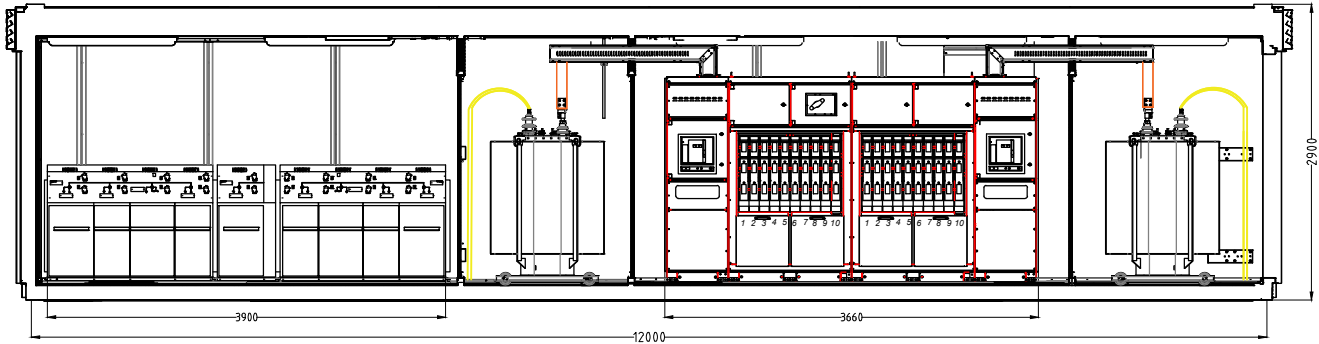

Багинуурын цахилгаан механикийн үйлдвэр

Захиалгын дугаар

Захиалагч

Загварын дугаар

ProEnergy.E-1600
2020

Нэршил

ProEnergy.E

Тайлбар

Хэмжээ

A3 A4

Хүндс

01

Зурсан

Зохиосон

Шалгасан

Баталсан

Анхаарах

Энэхүү зурагт орсон мэдээлэл, загвар нь нууцны зэрэгтэй ба зохиогчийн эрхийн дагуу хуулиар хамгаалагдсан болно. Зургийг зохиогчийн бичгээр өгсөн зөвшөөрлөөс өөр зорилгоор ашиглахыг хориглоно.

И-Т-Х

Ажлын зураг

Масштаб

1:1

Багаууламжийн дотор огтлол /гээрээс/

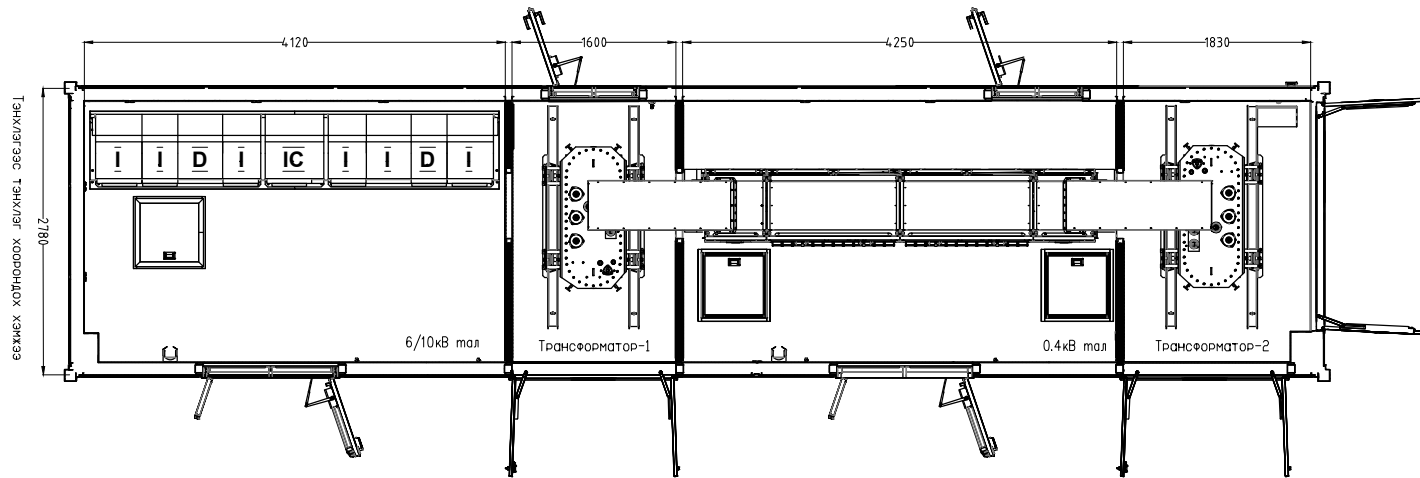

Багаууламжийн дотор огтлол /урдаас/

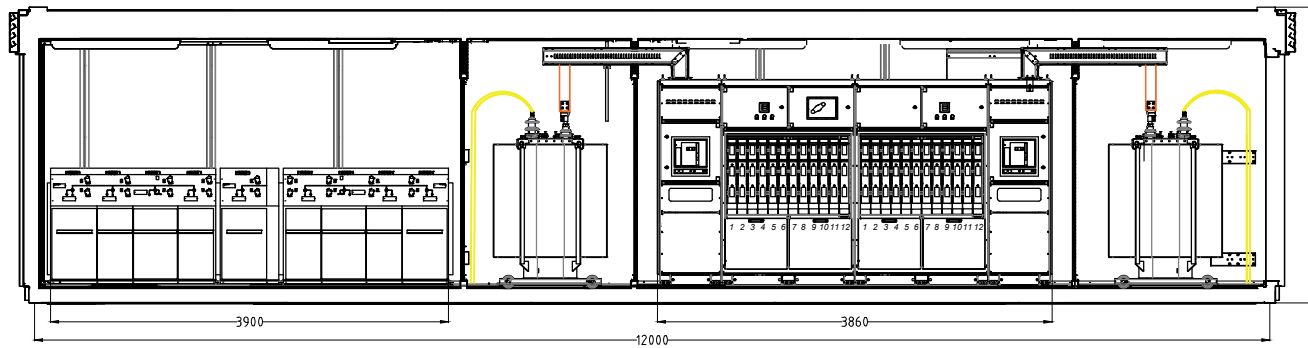

Тэнхлэгээс тэнхлэг хоорондох хэмжээ

ВЭМР

Багауурын цахилгаан
механикийн үйлдвэр

Захиалгын дугаар

Захиалагч

Загварын дугаар

ProEnergy.E-1600
2020

Нэршил
ProEnergy.E

Тайлбар

Хэмжээ

A3 А4

Хуудас

01

Зурсан

Зохиосон

Шалгасан

Баталсан

Анхаарах

Энэхүү зурагт орсон мэдээлэл, загвар нь нууцны зэрэгтэй ба зохиогчийн эрхийн дагуу хуулиар хамгаалагдсан болно. Зургийг зохиогчийн бичгээр өгсөн зөвшөөрлөөс өөр зорилгоор ашиглахыг хориглоно.

И-Т-Х

Ахлын зураг

Масштаб

1:1

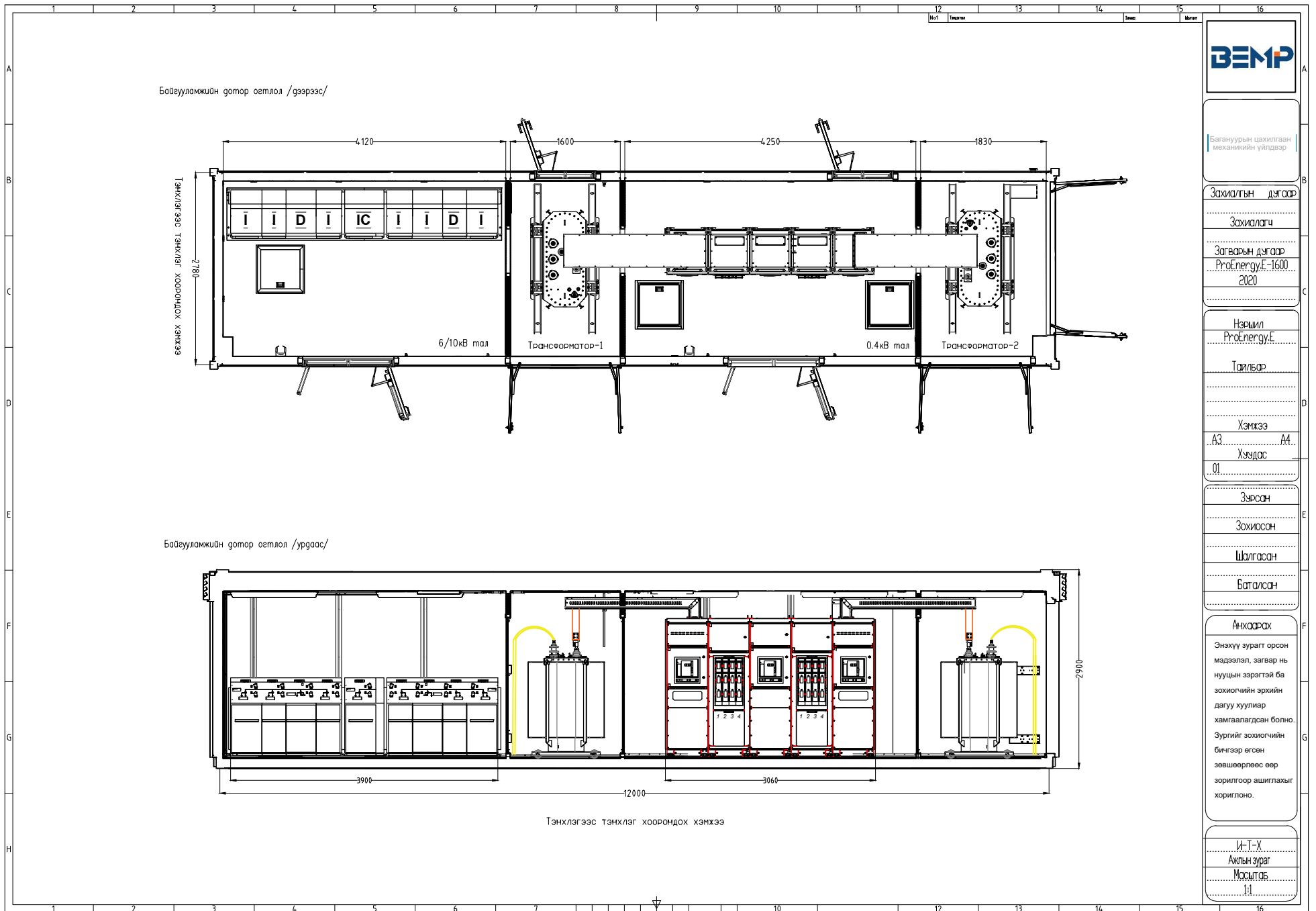

Багануурын цахилгаан механикийн үйлдвэр

Захиалгын дугаар

Захиалгыг

Загварын дугаар

ProEnergy.E-1600
2020

Нэршил

ProEnergy.E

Тайлбар

Хэмжээ

A3 A4

Хүндэс

01

Зурсан

Зохиосон

Шалгасан

Баталсан

Анхаарах

Энэхүү зурагт орсон мэдээлэл, загвар нь нууцны зэрэгтэй ба зохиогчийн эрхийн дагуу хуулиар хамгаалагдсан болно. Зургийг зохиогчийн бичгээр өгсөн зөвшөөрлөөс өөр зорилгоор ашиглахыг хориглоно.

И-Т-Х

Ажлын зураг

Масштаб

1:1

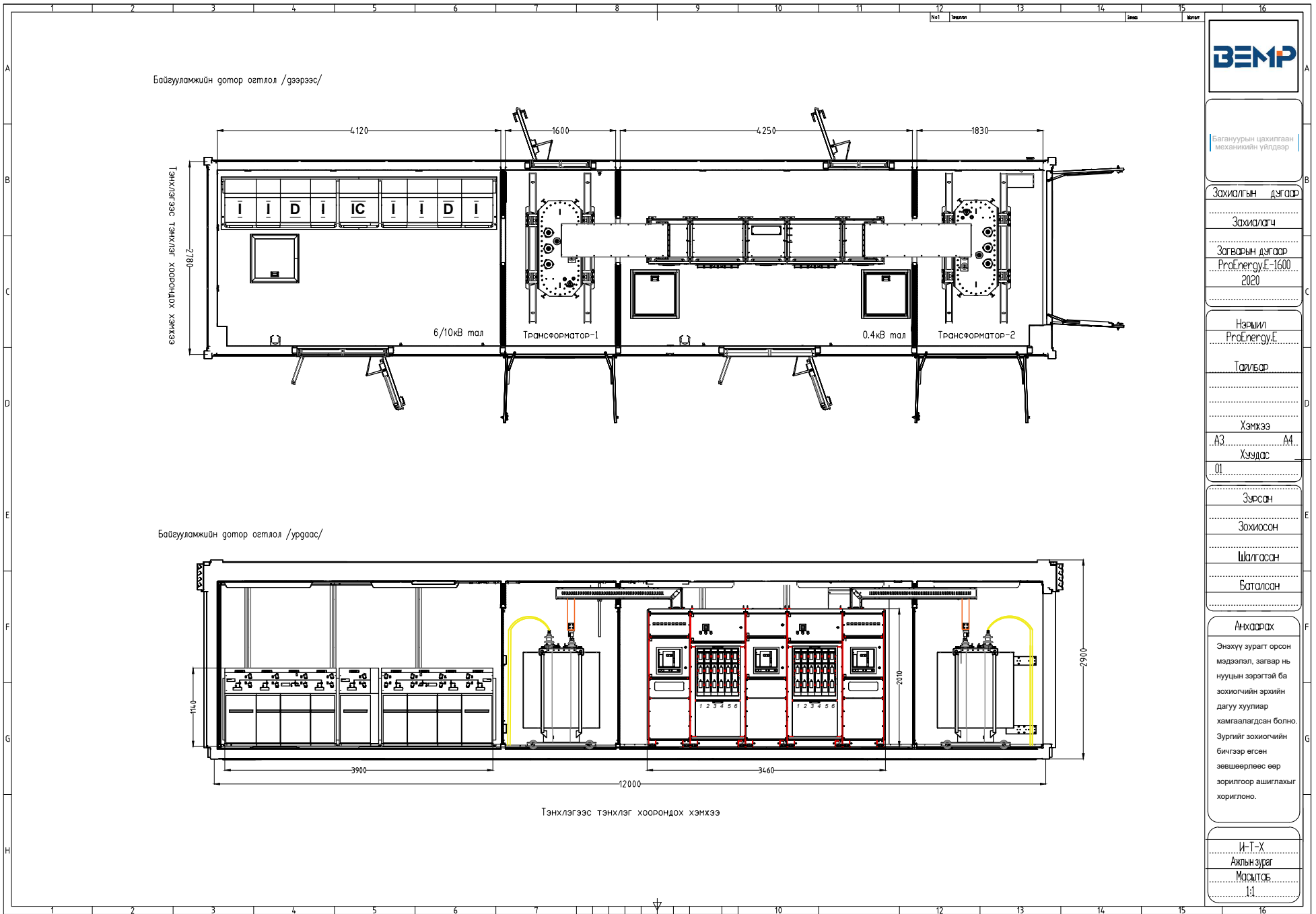

Багаанын цахилгаан механикийн үйлдвэр

Захиалгын дугаар

Захиалагч

Загварын дугаар
ProEnergy.E-1600
2020

Нэршил
ProEnergy.E

Тайлбар

Хэмжээ
A3
Хүндс
01

- Эзрсэн
- Зохиосон
- Шалгасан
- Баталсан

Анхаарах
Энэхүү зурагт орсон мэдээлэл, загвар нь нууцны зэргтэй ба зохиогчийн эрхийн дагуу хуулиар хамгаалагдсан болно. Зургийг зохиогчийн бичгээр өгсөн зөвшөөрлөөс өөр зорилгоор ашиглахыг хориглоно.

И-Т-Х
Ахлын зураг
Масштаб
1:1

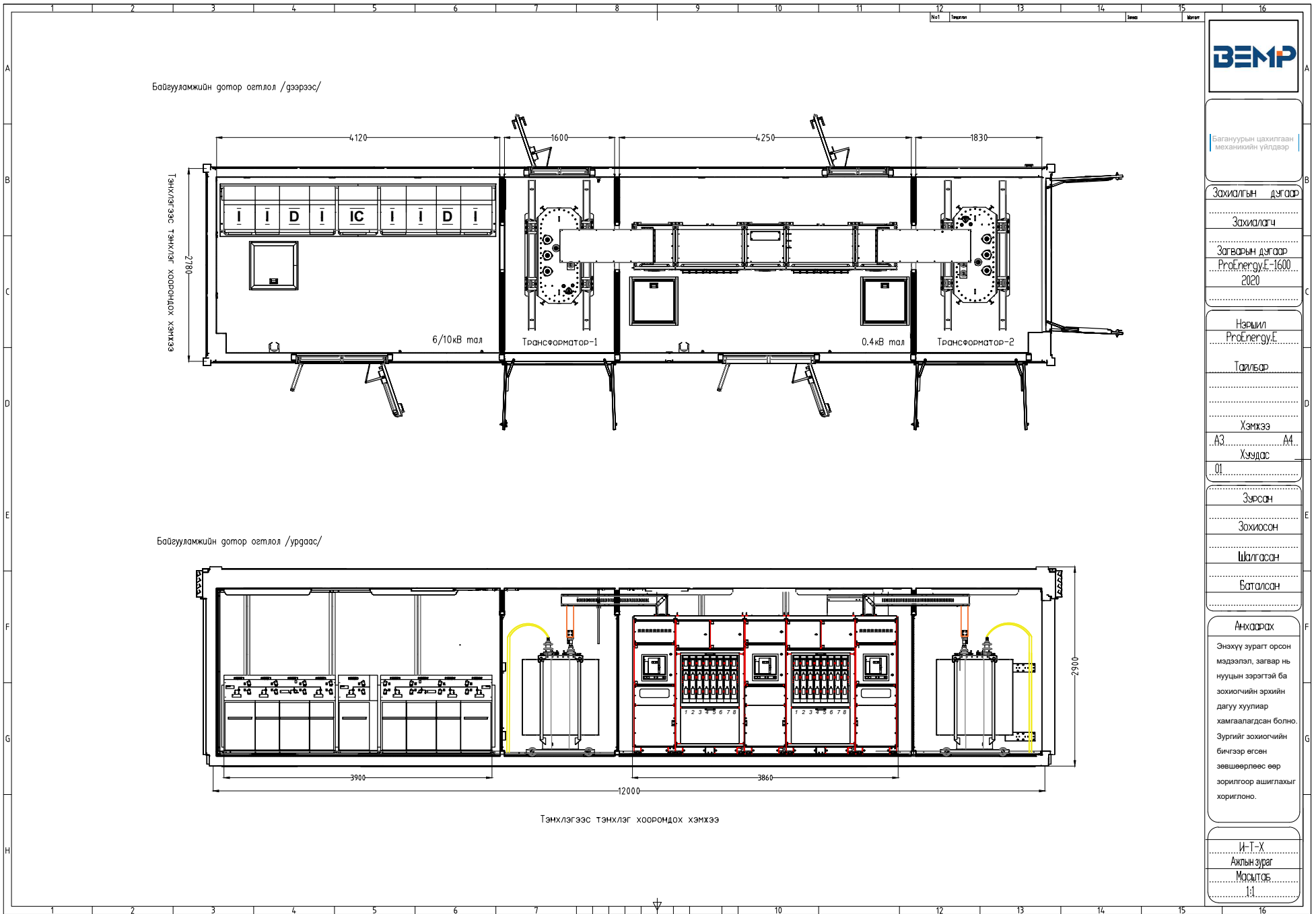

Байгууламжийн дотор огтлол /дээрээс/

БЭГДЭХ ХОТНОРООХ ҮЙЛЖИГ ЭСЭГЭЙ/ЖИГ

Байгууламжийн дотор огтлол /ургаас/

ТЭНХЛЭГЭЭС ТЭНХЛЭГ ХООРОНДОХ ХЭМЖЭЭ



Багажуурын цахилгаан механикийн үйлдвэр

Захиалгын дугаар

Захиалагч

Загварын дугаар
ProEnergy.E-1600
2020

Нэршил
ProEnergy.E

Тайлбар

Хэмжээ

A3 А4

Хүндсэ

01

Зурсан

Зохиосон

Шалгасан

Баталсан

Анхаарах

Энэхүү зурагт орсон мэдээлэл, загвар нь нууцын зэргтэй ба зохиогчийн эрхийн дагуу хуулиар хамгаалагдсан болно. Зургийг зохиогчийн бичгээр өгсөн зөвшөөрлөөс өөр зорилгоор ашиглахыг хориглоно.

И-Т-Х

Ахлын зураг

Масштаб

1:1

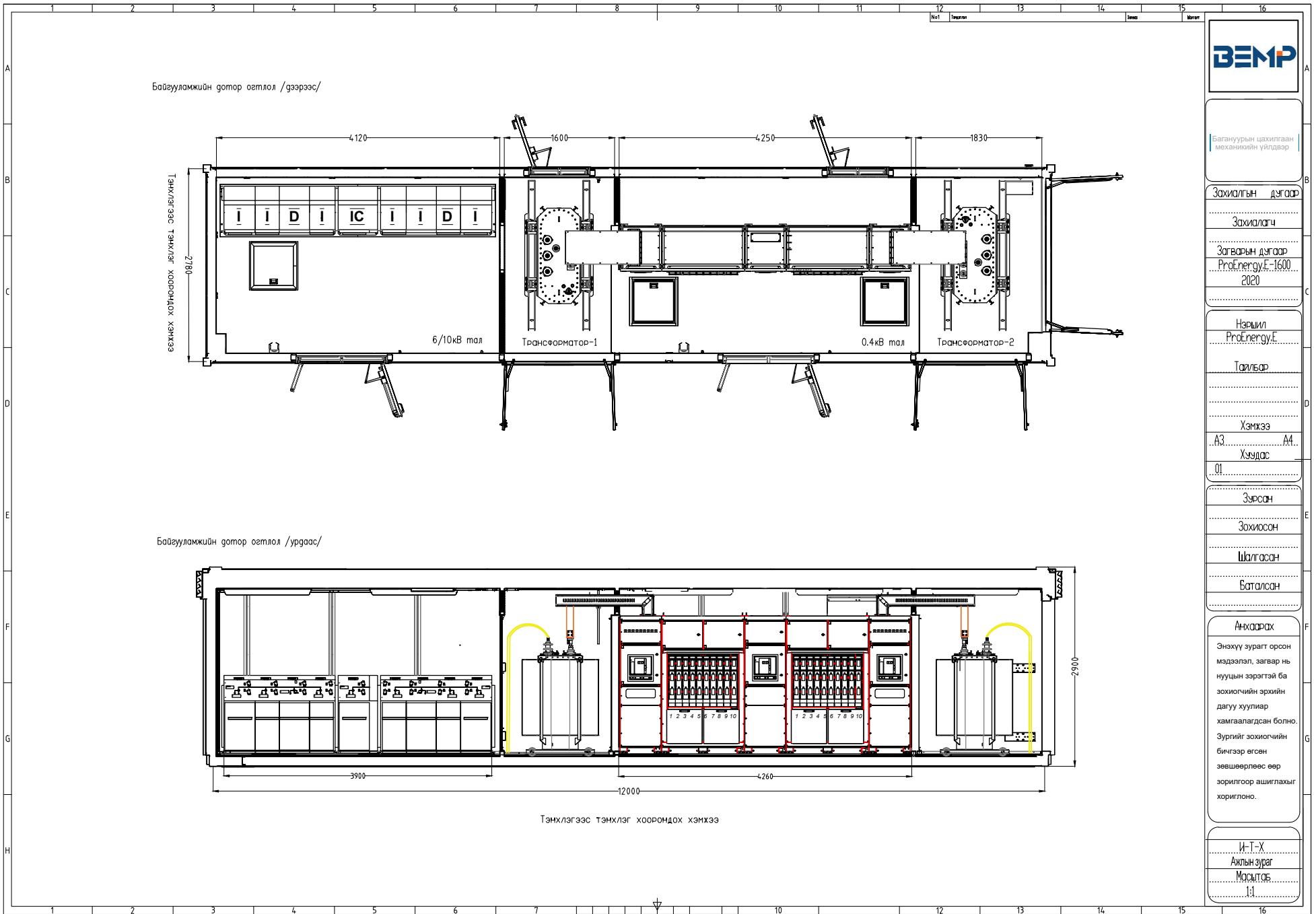

Багатуурын цахилгаан механикийн үйлдвэр

Захиалгын дугаар

Захиалагч

Загварын дугаар
ProEnergy.E-1600
2020

Нэршил
ProEnergy.E

Тайлбар

Хэмжээ

A3 A4

Хүндас

01

Зүрсэн

Зохиосон

Шалгасан

Баталсан

Анхаарах

Энэхүү зурагт орсон мэдээлэл, загвар нь нууцын зэрэгтэй ба зохиогчийн эрхийн дагуу хуулиар хамгаалагдсан болно. Зургийг зохиогчийн бичгээр өгсөн зөвшөөрлөөс өөр зорилгоор ашиглахыг хориглоно.

И-Т-Х

Ажлын зураг

Масштаб

1:1

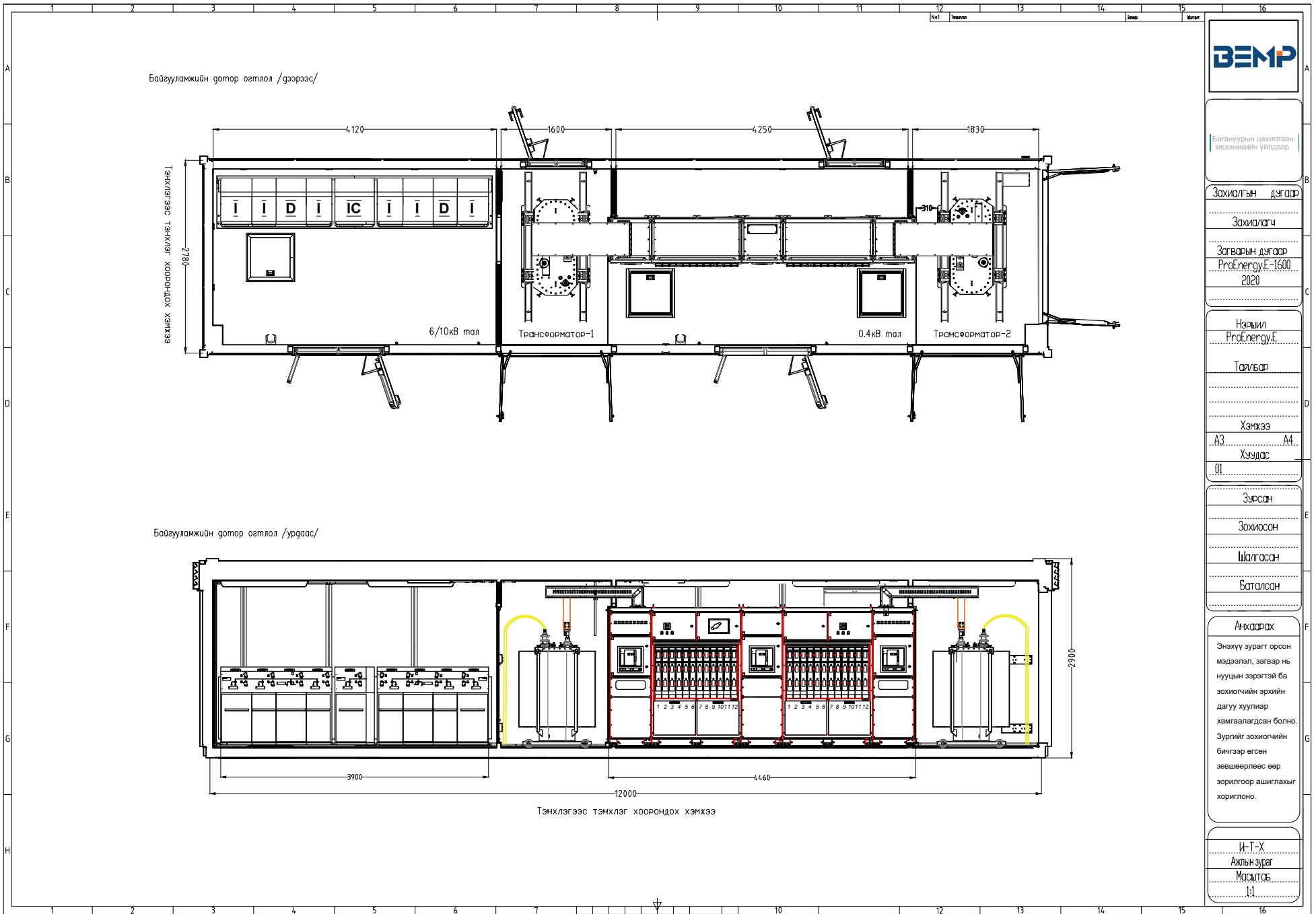

Байгууламжийн дотор огтлол /дээрээс/

Байгууламжийн дотор огтлол /урдаас/

Тэнхлэгээс тэнхлэг хоорондох хэмжээ



Багааныурн цахилгаан механикийн үйлдвэр

Захиалгын дугаар

Захиалагч

Загварын дугаар
ProEnergy.E-1600
2020

Нэршил
ProEnergy.E

Тайлбар

Хэмжээ

A3 A4

Хүндс

01

Зурсан

Зохиосон

Шалгасан

Баталсан

Анхаарах

Энэхүү зурагт орсон мэдээлэл, загвар нь нууцны зэрэгтэй ба зохиогчийн эрхийн дагуу хуулиар хамгаалагдсан болно. Зургийг зохиогчийн бичгээр өгсөн зөвшөөрлөөс өөр зорилгоор ашиглахыг хориглоно.

И-Т-Х

Ажлын зураг

Масштаб

1:1