

Их бие

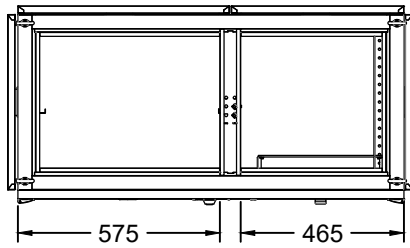

Дээд тал

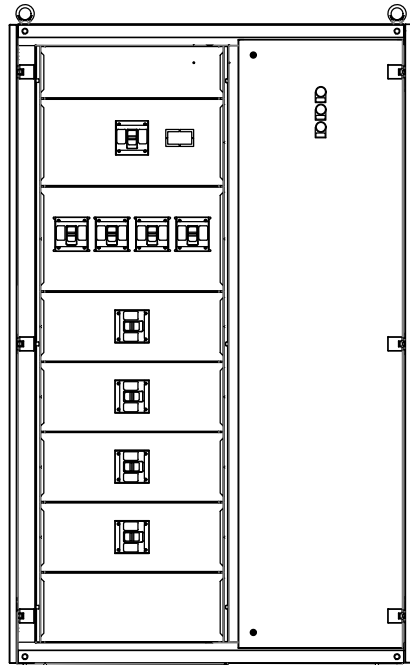
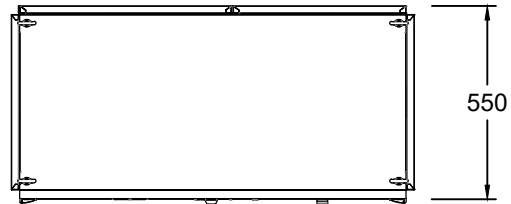

Тоноглогдсон байдал

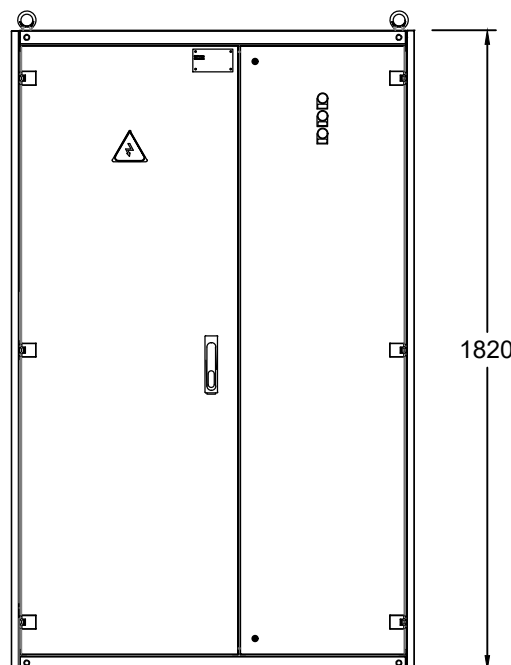

Нүүрэн тал

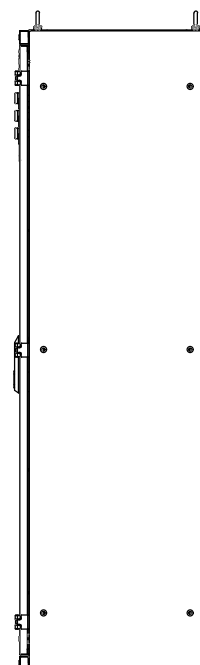

Хажуу тал

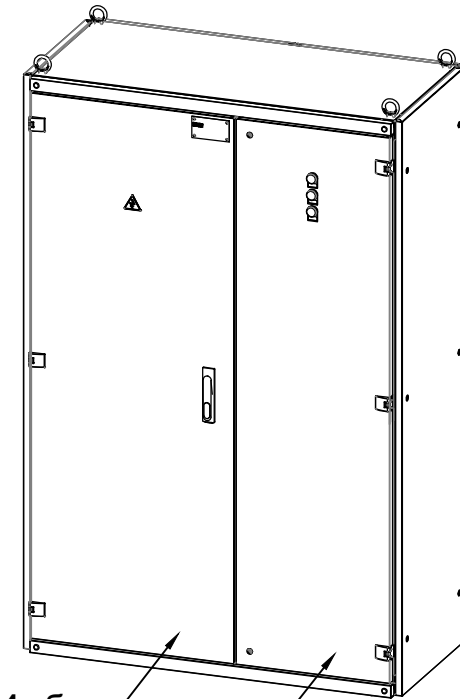

Их бие

Канал

PC.DL180 - Төмөр хаалгатай

ВЭМР

Багануурын цахилгаан механикийн үйлдвэр

Захиалгын дугаар
Захилагч
Загварын дугаар
21PC.E18
2020

Нэршил
Тайлбар
Хэмжээ
A3
Хуудас
A4
01

Зурсан
Зохиосон
Шалгасан
Баталсан

Анхаарах
Энэхүү зурагт орсон мэдээлэл, загвар нь нууцын зэргтэй ба зохиогчийн эрхийн дагуу хуулиар хамгаалагдсан болно. Зургийг зохиогчийн бичгээр өгсөн зөвшөөрлөөс өөр зорилгоор ашиглахыг хориглоно.

И-Т-Х
Ахлын зураг
Масштаб
1:1

Их бие

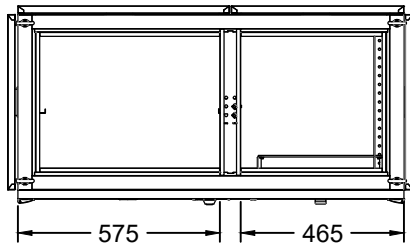

Дээд тал

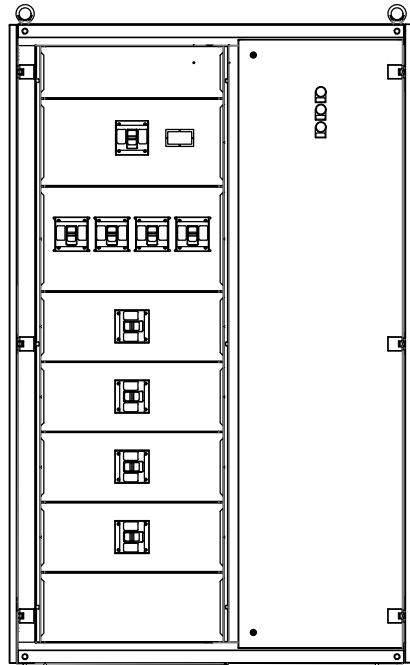
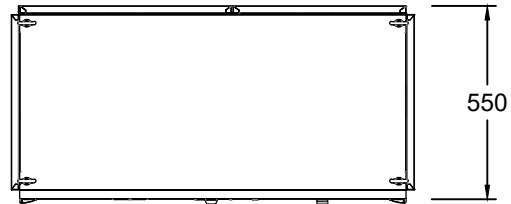

Тоноглогдсон байдал

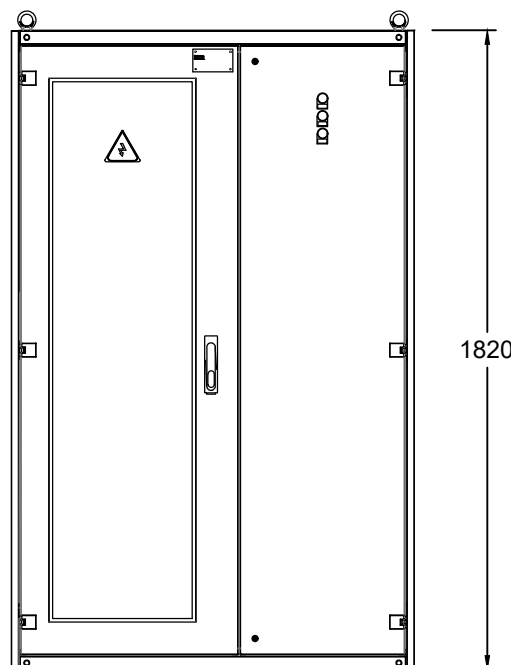

Нүүрэн тал

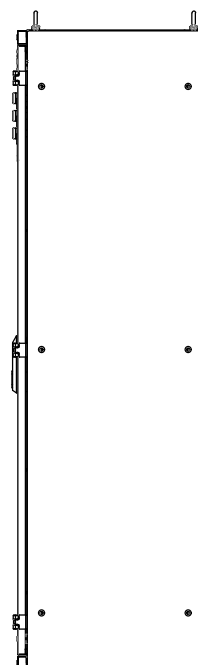

Хажуу тал

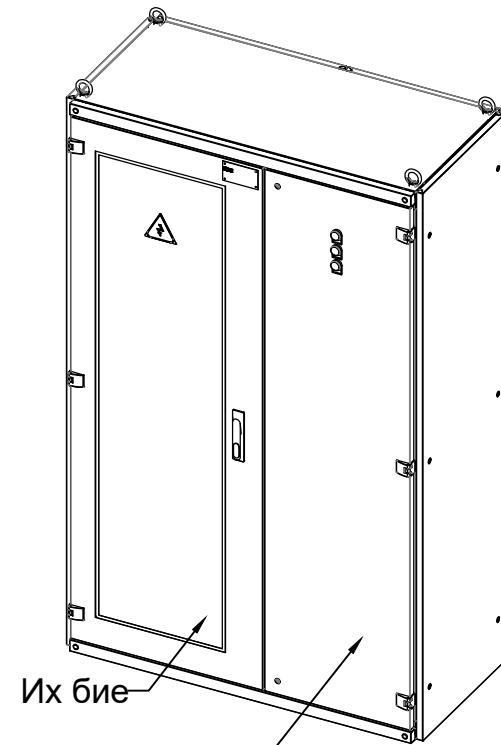

Их бие

Канал

PC.DL180 - Шилэн хаалгатай

ВЭМР	
Багануурын цахилгаан механикийн үйлдвэр	
Захиалгын дугаар	Захилагч
Загварын дугаар	21РС.Е18 2020
Нэршил	
Тайлбар	
Хэмжээ	A3 A4
Хувьдас	01
Зэрсэн	
Зохиосон	
Шалгасан	
Баталсан	
Анхаарах Энэхүү зурагт орсон мэдээлэл, загвар нь нууцын зэрэгтэй ба зохиогчийн эрхийн дагуу хуулиар хамгаалагдсан болно. Зургийг зохиогчийн бичгээр өгсөн зөвшөөрлөөс өөр зорилгоор ашиглахыг хориглоно.	
И-Т-Х Ахлын зураг Мэсэлтэй 14	

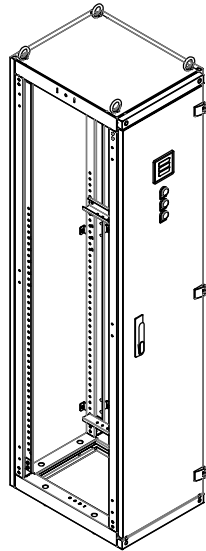

Дээд тал

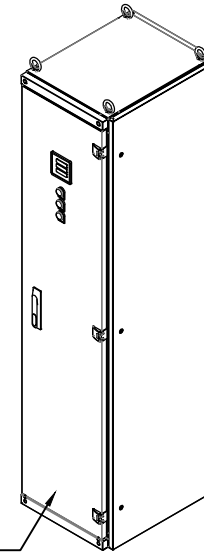
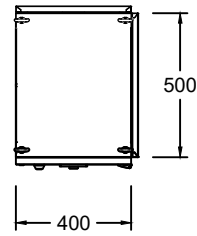

Канал
PC.DL180-CO3

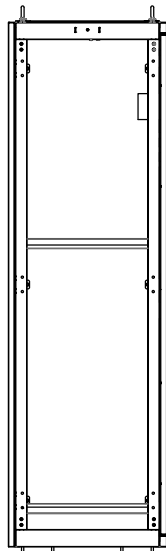

Хажуу тал

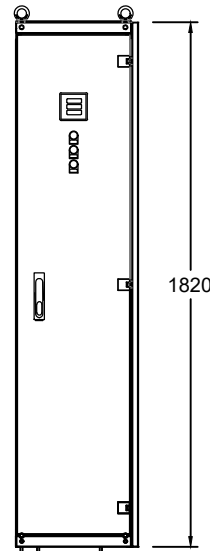

Нүүрэн тал

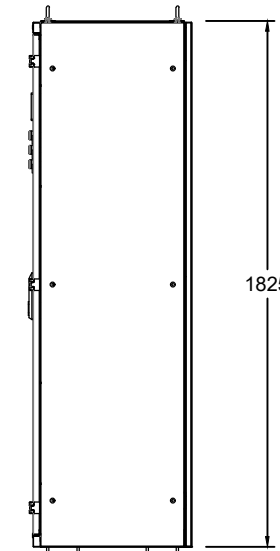

Хажуу тал

PC.DL180-CO3

БЭМП

Багануурч цахилгаан
механикийн үйлдвэр

Захиалгын дугаар

Захиалагч

Загварын дугаар

21PC.DL180-CO3

2020

Нэршил

Кандал

Тайлбар

Хэмжээ

А3

Хуудас

01

Эзрсэн

Зохиосон

Шалгасан

Баталсан

Анхаарах

Энэхүү зурагт орсон мэдээлэл, загвар нь нууцны зэрэгтэй ба зохиогчийн эрхийн дагуу хуулиар хамгаалагдсан болно. Зургийг зохиогчийн бичгээр өгсөн зөвшөөрлөөс өөр зорилгоор ашиглахыг хориглоно.

И-Т-Х

Ахлын зураг

Мэсэлтэй

1:1

Их бие

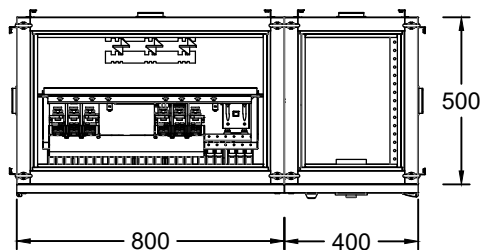

Дээд тал

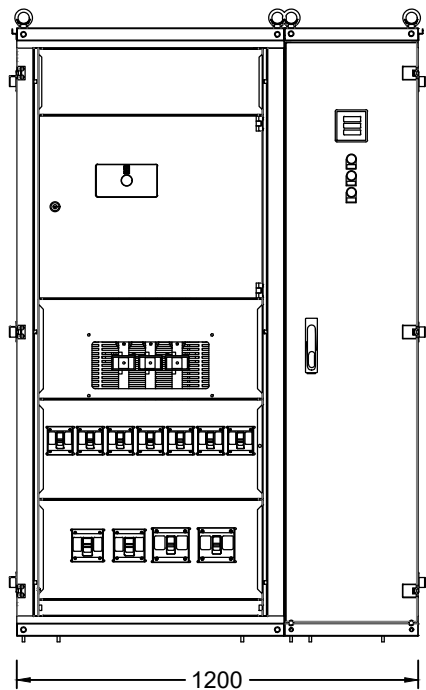
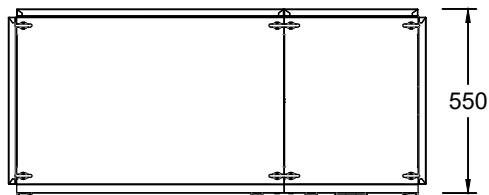

Тоноглогдсон байдал

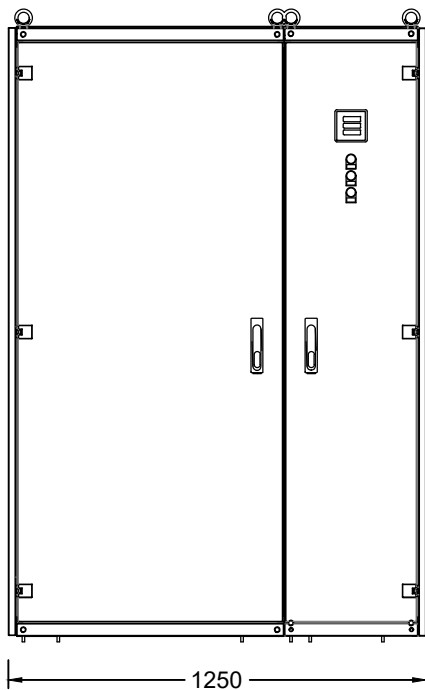

Нүүрэн тал

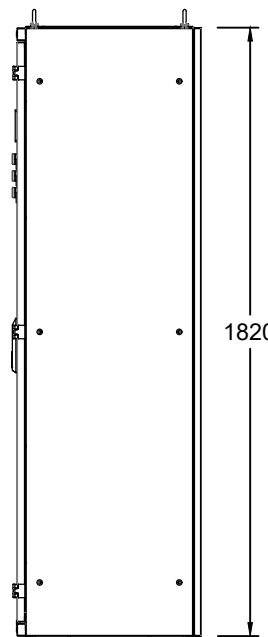

Хажуу тал

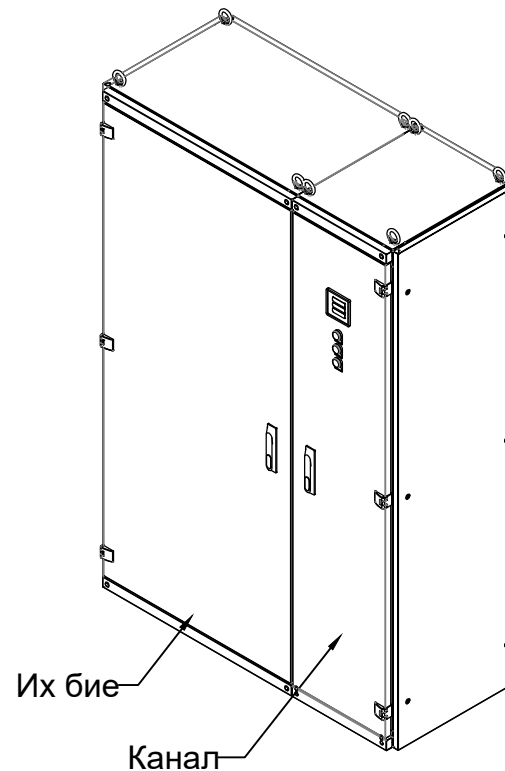

Багануурын цахилгаан механикийн үйлдвэр

Захиалгын дугаар

Захилагч

Загварын дугаар

21РС.Е800
2020

Нэршил

Тайлбар

Хэмжээ

А3

Хуудас

01

Зэвсэж

Зохилсон

Шалгасан

Баталсан

Анхаарах

Энэхүү зурагт орсон мэдээлэл, загвар нь нууцны зэрэгтэй ба зохиогчийн эрхийн дагуу хуулиар хамгаалагдсан болно. Зургийг зохиогчийн бичгээр өгсөн зөвшөөрлөөс өөр зорилгоор ашиглахыг хориглоно.

И-Т-Х

Ахлын зураг

Масштаб

1:1

PC.DL180