

Их бие

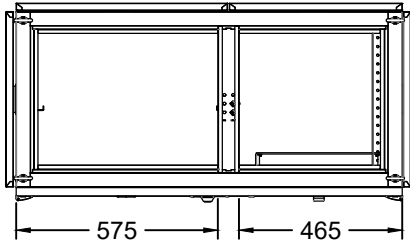

Дээд тал

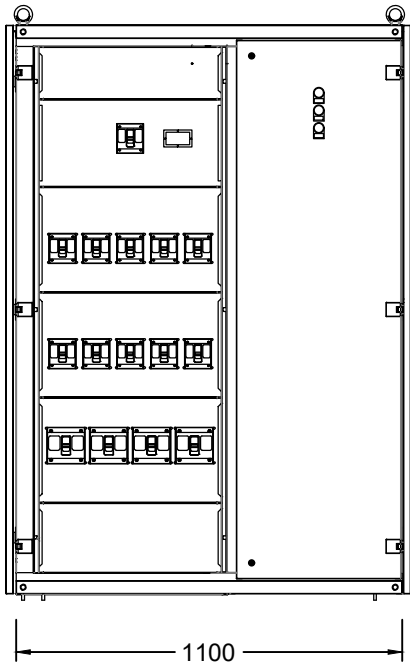
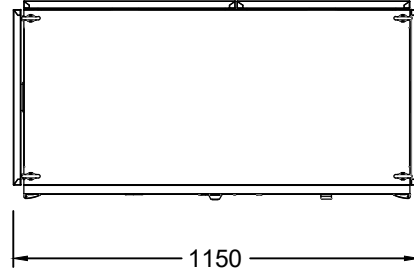

Тоноглогдсон байдал

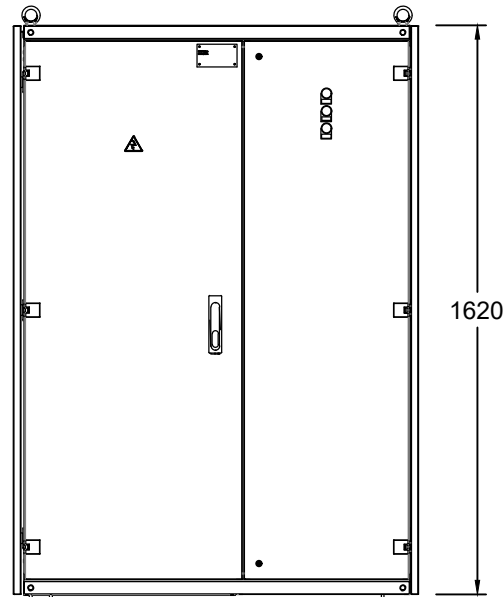

Нүүрэн тал

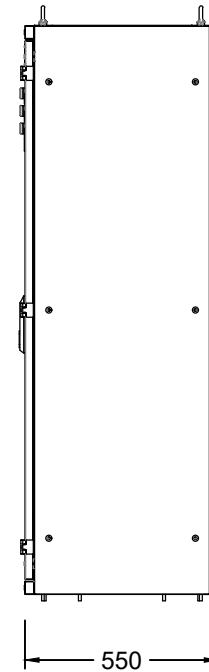

Хажуу тал

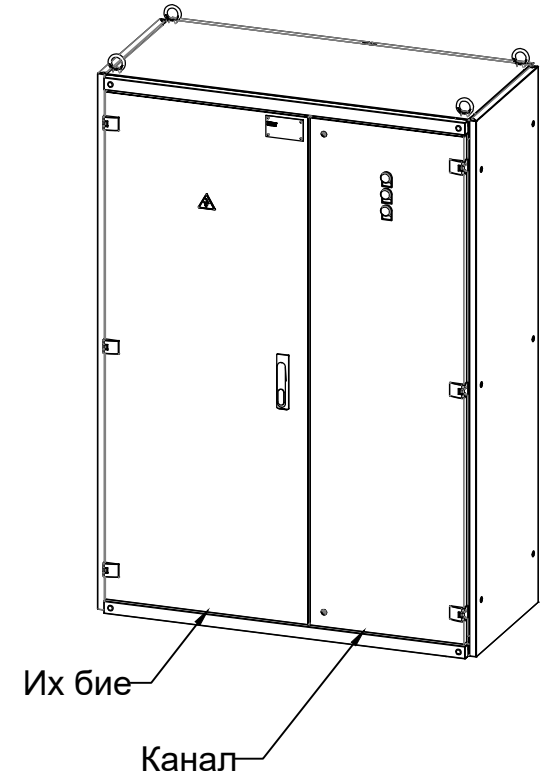

Их бие

Канал

21PC.E16-Энгийн хаалгатай



Багануурын цахилгаан механикийн үйлдвэр

Захиалгын дугаар

Захилагч

Загварын дугаар

21PC.E16
2020

Нэршил

Тайлбар

Хэмжээ

А3

Хувдас

01

Зэвсээн

Зохиосон

Шалгасан

Баталсан

Анхаарах

Энэхүү зурагт орсон мэдээлэл, загвар нь нууцын зэрэгтэй ба зохиогчийн эрхийн дагуу хуулиар хамгаалагдсан болно. Зургийг зохиогчийн бичгээр өгсөн зөвшөөрлөөс өөр зорилгоор ашиглахыг хориглоно.

И-Т-Х

Ахлын зураг

Масштаб

1:1

Их бие

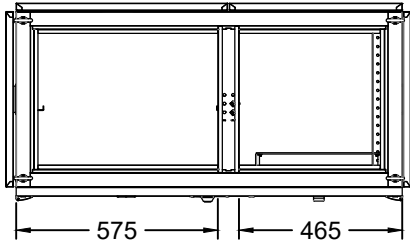

Дээд тал

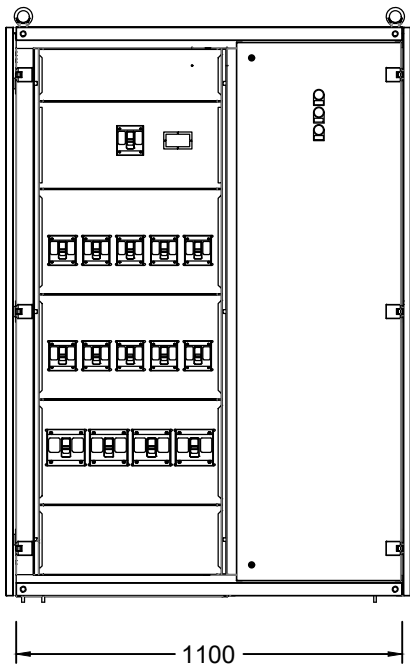
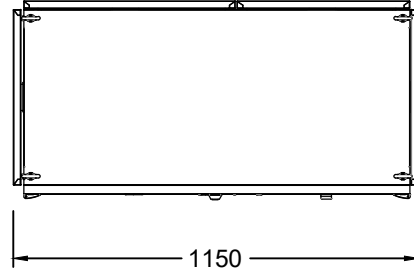

Тоноглогдсон байдал

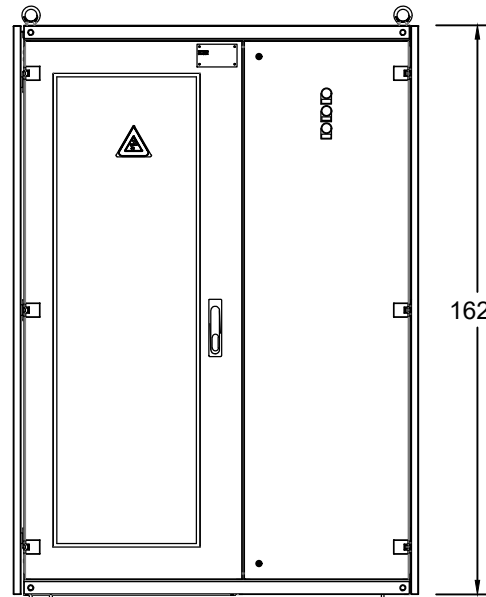

Нүүрэн тал

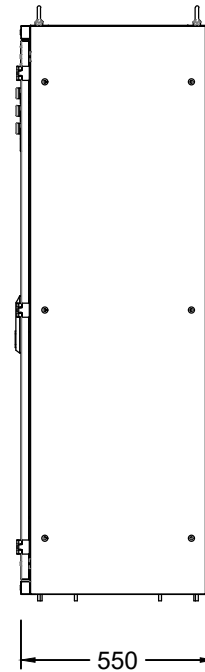

Хажуу тал

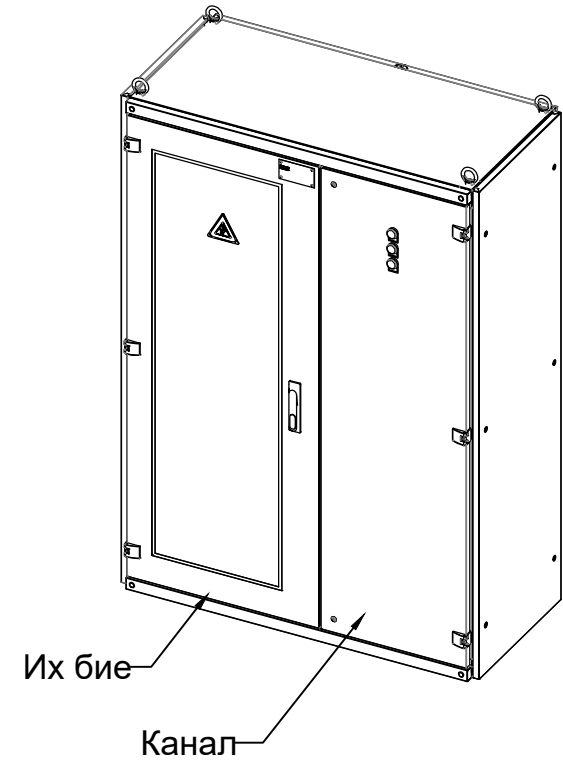

Их бие

Канал

21PC.E16-Шилэн хаалгатай

ВЭМР

Багануурын цахилгаан механикийн үйлдвэр

Захиалгын дугаар
Захилагч
Загварын дугаар
21PC.E16
2020

Нэршил
Тайлбар
Хэмжээ
А3
Хүндэс
А4
01

Зэрсэн
Зохиосон
Шалгасан
Баталсан

Анхаарах
Энэхүү зурагт орсон мэдээлэл, загвар нь нууцны зэрэгтэй ба зохиогчийн эрхийн дагуу хуулиар хамгаалагдсан болно. Зургийг зохиогчийн бичгээр өгсөн зөвшөөрлөөс өөр зорилгоор ашиглахыг хориглоно.

И-Т-Х
Ахлын зураг
Масштаб
1:1

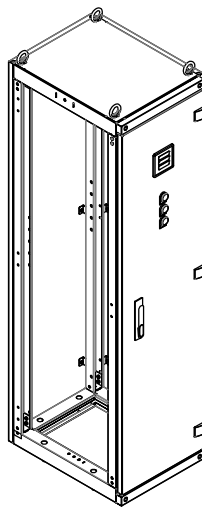

Дээд тал

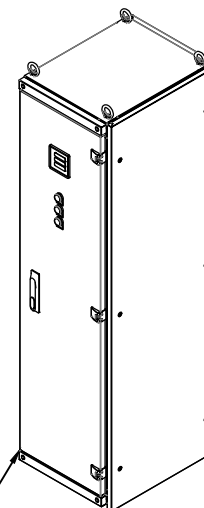
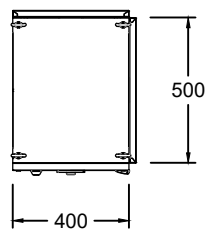

Канал
21PC.E16-CO3

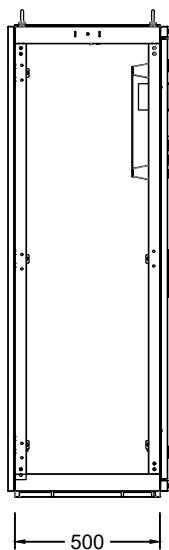

Хажуу тал

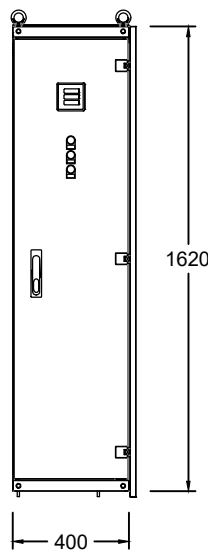

Нүүрэн тал

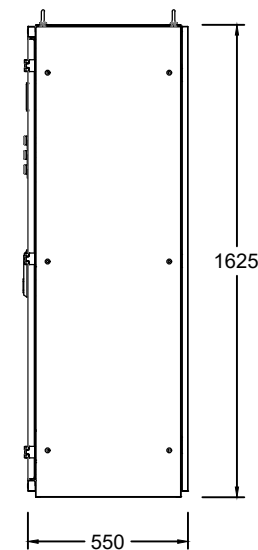

Хажуу тал

ВЭМР

Багануурч цахилгаан
механикийн үйлдвэр

Захиалгын дугаар

Захиалагч

Загварын дугаар

21PC.E16-CO3
2020

Нэршил

Канал

Тайлбар

Хэмжээ

A3... A4...

Хуудас

01

Зурсан

Зохиосон

Шалгасан

Баталсан

Анхаарах

Энэхүү зурагт орсон мэдээлэл, загвар нь нууцны зэрэгтэй ба зохиогчийн эрхийн дагуу хуулиар хамгаалагдсан болно. Зургийг зохиогчийн бичгээр өгсөн зөвшөөрлөөс өөр зорилгоор ашиглахыг хориглоно.

И-Т-Х

Ахлын зураг

Масштаб

1:1

21PC.E16-CO3