

Их бие

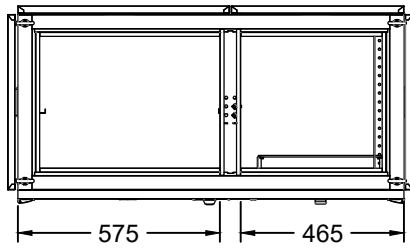

Дээд тал

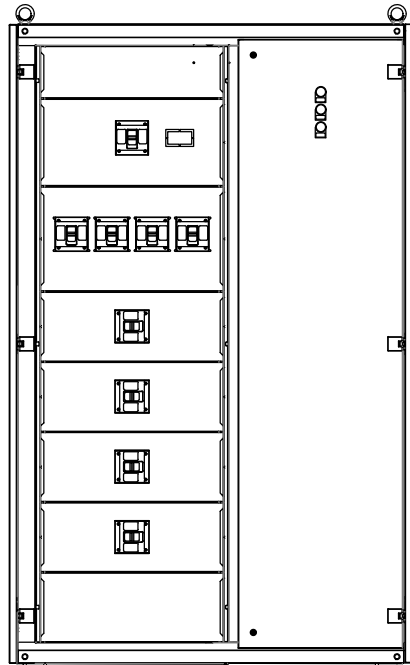
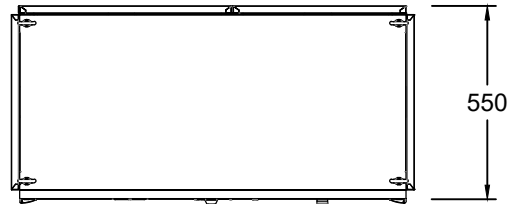

Тоноглогдсон байдал

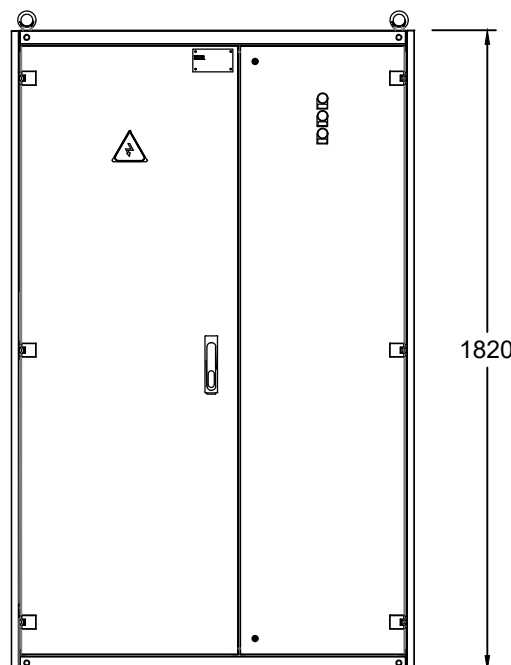

Нүүрэн тал

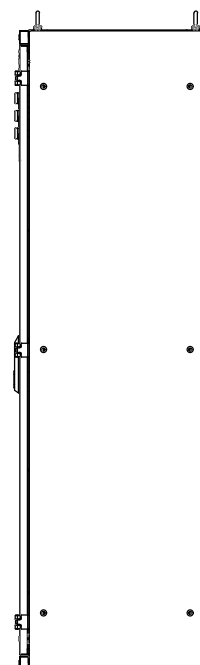

Хажуу тал

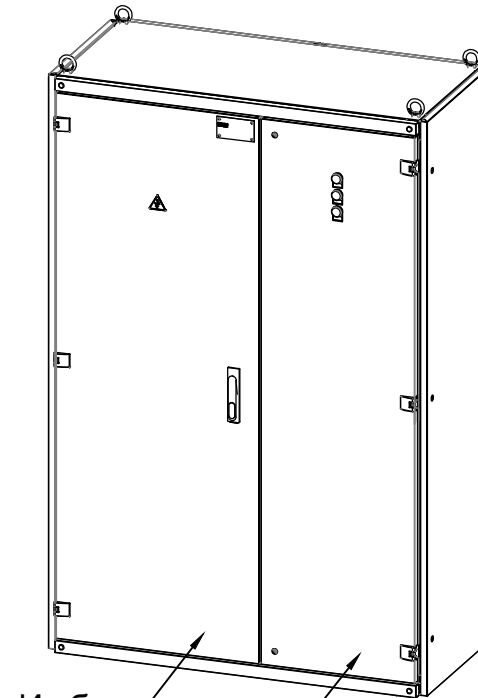

Их бие

Канал

21PC.E18Энгийн хаалгатай

**ВЭМР**

Багануурын цахилгаан механикийн үйлдвэр

Захиалгын дугаар  
Захилагч  
Загварын дугаар  
21PC.E18  
2020

Нэрийн  
Тайлбар  
Хэмжээ  
A3  
Хуудас  
A4  
01

Зэрсэн  
Зохиосон  
Шалгасан  
Баталсан

Анхаарах  
Энэхүү зурагт орсон мэдээлэл, загвар нь нууцын зэрэгтэй ба зохиогчийн эрхийн дагуу хуулиар хамгаалагдсан болно. Зургийг зохиогчийн бичгээр өгсөн зөвшөөрлөөс өөр зорилгоор ашиглахыг хориглоно.

И-Т-Х  
Ахлын зураг  
Масштаб  
1:1

Их бие

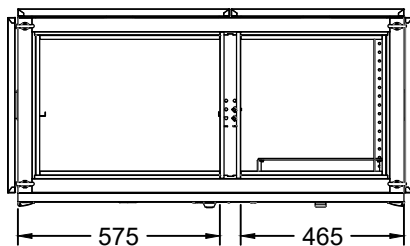

Дээд тал

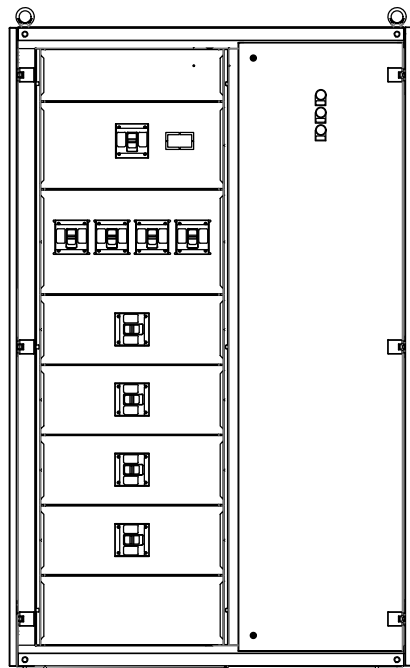
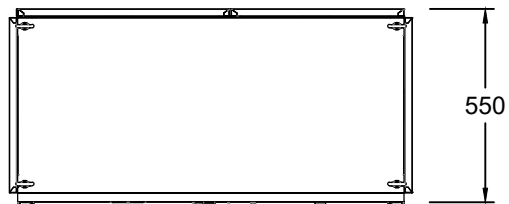

Тоноглогдсон байдал

Нүүрэн тал

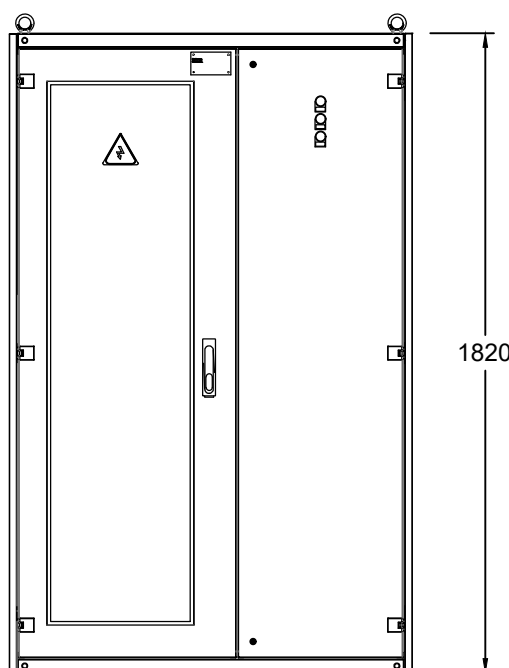

Хажуу тал

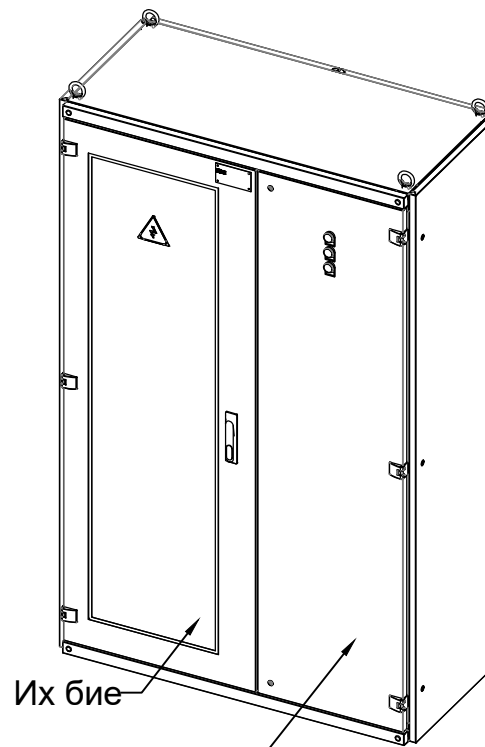
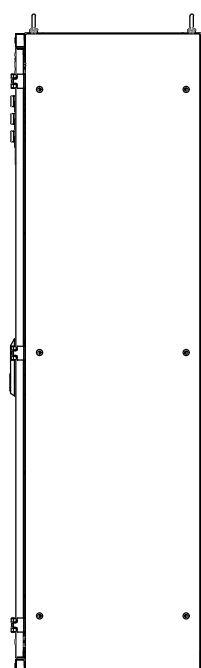

Их бие

Канал

21PC.E18Шилэн хаалгатай

**ВЭМР**

Багануурын цахилгаан механикийн үйлдвэр

Захиалгын дугаар  
Захилагч

Загварын дугаар  
21PC.E18  
2020

Нэршил  
Тайлбар

Хэмжээ  
A3  
Хуудас  
01

Зэрсэн  
Зохиосон  
Шалгасан  
Баталсан

Анхаарах  
Энэхүү зурагт орсон мэдээлэл, загвар нь нууцын зэрэгтэй ба зохиогчийн эрхийн дагуу хуулиар хамгаалагдсан болно. Зургийг зохиогчийн бичгээр өгсөн зөвшөөрлөөс өөр зорилгоор ашиглахыг хориглоно.

И-Т-Х  
Ахлын зураг  
Масштаб  
1:1

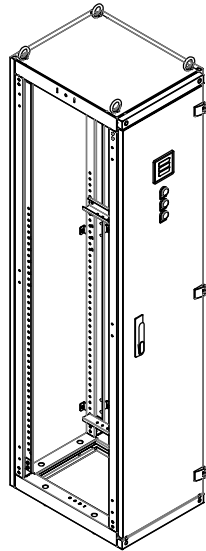

Дээд тал

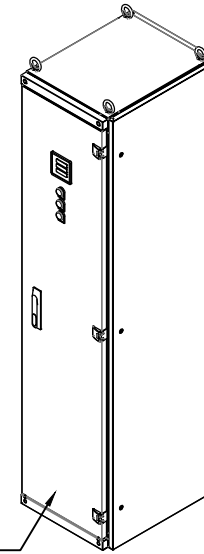
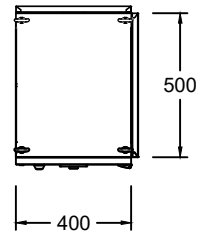

Канал  
21PC.E18-CO3

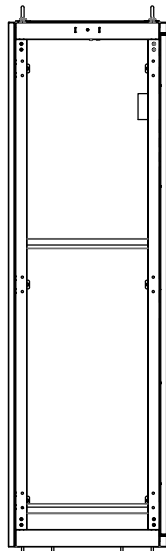

Хажуу тал

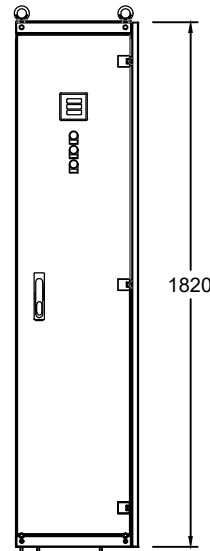

Нүүрэн тал

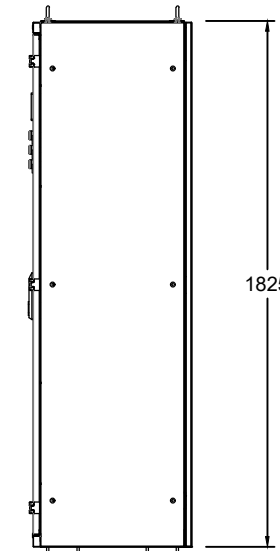

Хажуу тал

21PC.E18-CO3

**БЭМП**

Багануурч цахилгаан  
механикийн үйлдвэр

Захиалгын дугаар

Захиалагч

Загварын дугаар

21PC.E18-CO3  
2020

Нэршил

Кандал

Тайлбар

Хэмжээ

А3... А4...

Хуудас

01

Зурсан

Зохиосон

Шалгасан

Баталсан

Анхаарах

Энэхүү зурагт орсон мэдээлэл, загвар нь нууцны зэрэгтэй ба зохиогчийн эрхийн дагуу хуулиар хамгаалагдсан болно. Зургийг зохиогчийн бичгээр өгсөн зөвшөөрлөөс өөр зорилгоор ашиглахыг хориглоно.

И-Т-Х

Ахлын зураг

Мэсэлтэй

1:1

Их бие

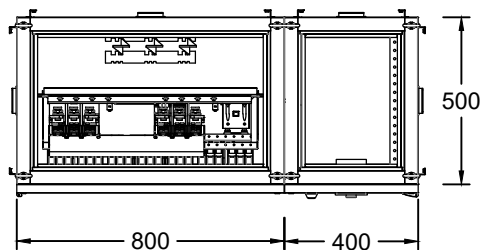

Дээд тал

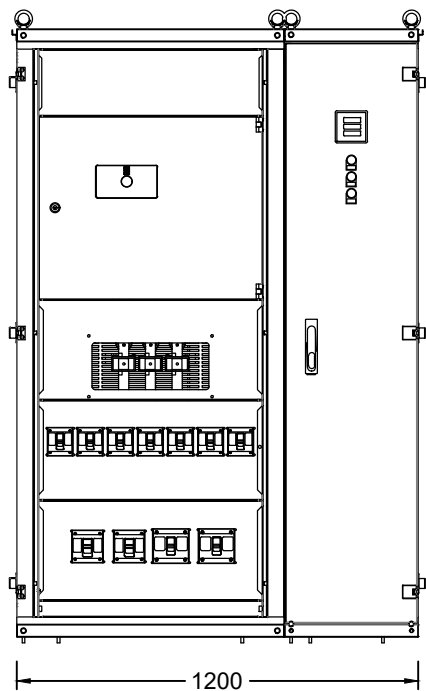
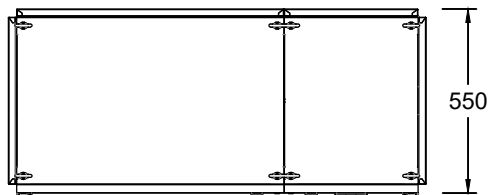

Тоноглогдсон байдал

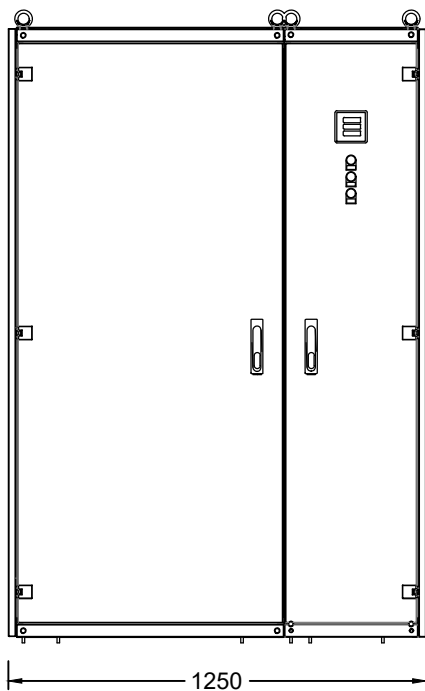

Нүүрэн тал

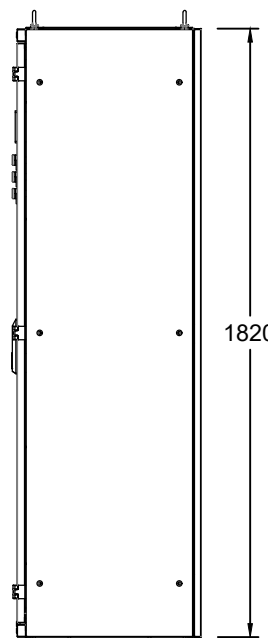

Хажуу тал

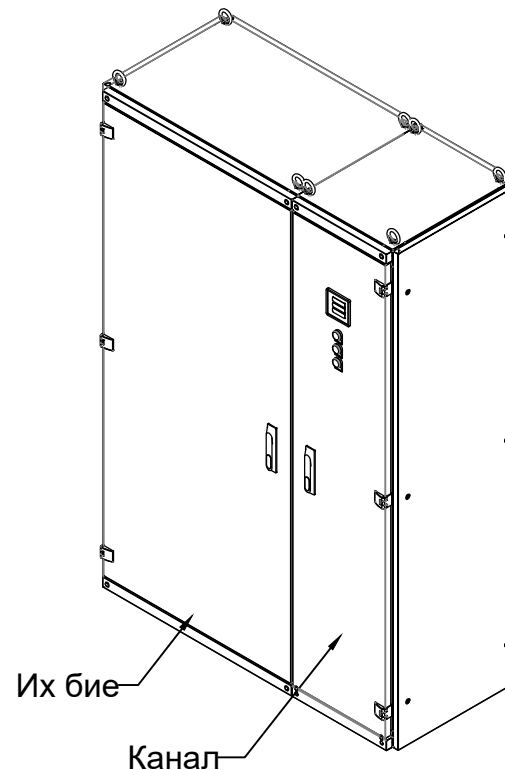

21PC.E800-Энгийн хаалгатай



Багануурын цахилгаан механикийн үйлдвэр

Захиалгын дугаар

Захилагч

Загварын дугаар

21PC.E800  
2020

Нарийл

Тайлбар

Хэмжээ

A3

Хуудас

01

Зурсан

Зохиосон

Шалгасан

Баталсан

Анхаарах

Энэхүү зурагт орсон мэдээлэл, загвар нь нууцын зэрэгтэй ба зохиогчийн эрхийн дагуу хуулиар хамгаалагдсан болно. Зургийг зохиогчийн бичгээр өгсөн зөвшөөрлөөс өөр зорилгоор ашиглахыг хориглоно.

И-Т-Х

Ахлын зураг

Масштаб

1:1