

12-Outlook-3jxvbmj-2.bmp  
**Батлагдсан хувилбар**  
 Гарын утас \_\_\_\_\_ Огноо \_\_\_\_\_

### 0.4кВ-ын зарчмын схем

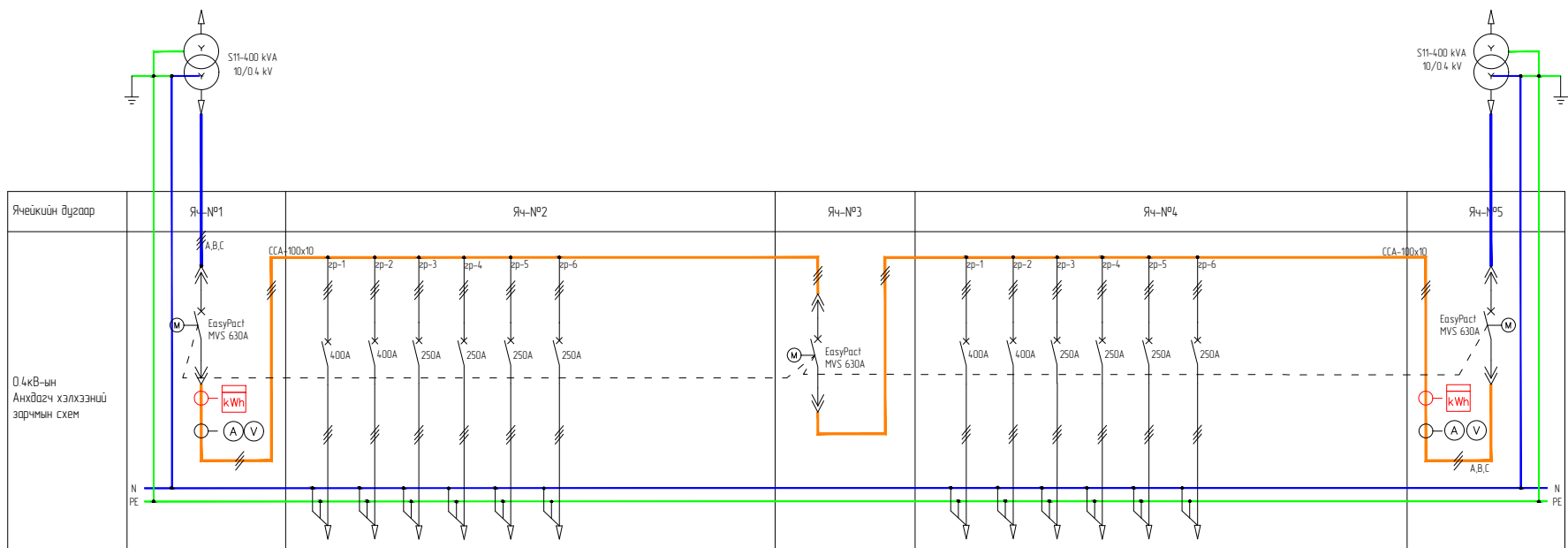

Янхийн дугаар	ЯЧ-№1	ЯЧ-№2	ЯЧ-№3	ЯЧ-№4	ЯЧ-№5
0.4кВ-ын Анхдагч хэлхээний зарчмын схем					
Янхийн нэр	Орлом-1	Секц-1 Гаргалга-1,2,3,4,5,6	Секц холбогч	Секц-2 Гаргалга-1,2,3,4,5,6	Орлом-2
Салгуур, Ачаалал таслагч					
Автомат таслуур	ACB EasyPact MVS06C3NW6A	EasyPact CVS, MCCB 3P	ACB EasyPact MVS06C3NW6A	EasyPact CVS, MCCB 3P	ACB EasyPact MVS06C3NW6A
Таслах хэвийн гүйвэл	630A	2x400A, 4x250A	630A	2x400A, 4x250A	630A
Гүйдлийн табил	630A		630A		630A
Гүйдлийн тp	600/5A				600/5A
Тоолуур					
Хэмжүүр	MT-96D-3PH-5A-600B-LED				MT-96D-3PH-5A-600B-LED
Цэнэг шалбаагч					
Орлом	Кабель	ССА Шин	ССА Шин	ССА Шин	Кабель
Гаралт	ССА Шин	Кабель	ССА Шин	Кабель	ССА Шин

DES. CHK.	APPROVED	REFERENCE DRAWING No.	REFERENCE DRAWINGS



Нэр	Харуулагч	Зургагч	Харгал
Төрийн нэр	Зургагч	Зургагч	Харгал
Гэрээний дугаар	Төрийн нэр	Зургагч	Харгал
Бэлтгэгч	Харуулагч	Зургагч	Харгал
Бэлтгэгч	Төрийн нэр	Зургагч	Харгал
Ажлын байр	Харуулагч	Зургагч	Харгал
Ажлын байр	Төрийн нэр	Зургагч	Харгал

SCALE \_\_\_\_\_ DRAWING NUMBER \_\_\_\_\_ REV \_\_\_\_\_

0.4кВ-ын хэмжээст зураг

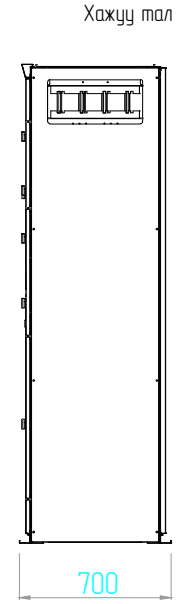
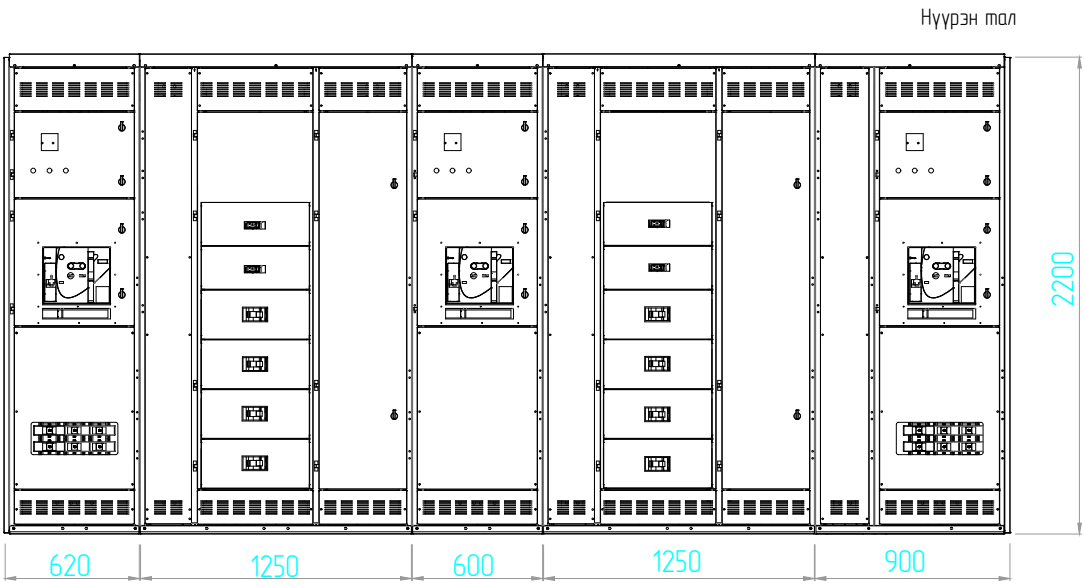
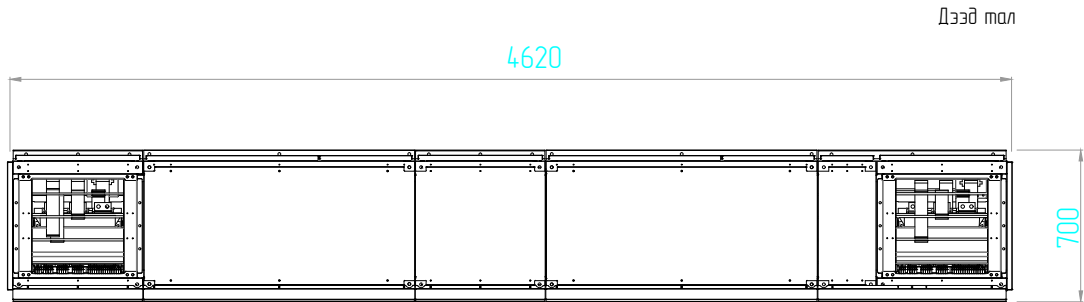

DES. CHK.	APPROVED	REFERENCE DRAWING No.	REFERENCE DRAWINGS

**ENERCON**

"ENERCON MENEAGEMENT PARTNERS"  
 LLC

Нэгж	Харуулагч	Зургаас шалгах
Төслийн нэр	Төслийн удирдагч	Шалгах өдөр
Гэрээний дугаар	Төслийн менежер	Шалгах өдөр
Боловч хэмжээ (A)	Шалгах өдөр	Шалгах өдөр
Мөхөөгч	Төслийн менежер	Шалгах өдөр
Мөхөөгч	Төслийн менежер	Шалгах өдөр
Мөхөөгч	Төслийн менежер	Шалгах өдөр

SCALE	DRAWING NUMBER	REV

12-Outlook-3jdvrmjg-2.bmp  
**Батлагдсан хувилбар**  
 Гэсэн өдөр \_\_\_\_\_ Огноо \_\_\_\_\_

### 0.4кВ-ын зарчмын схем

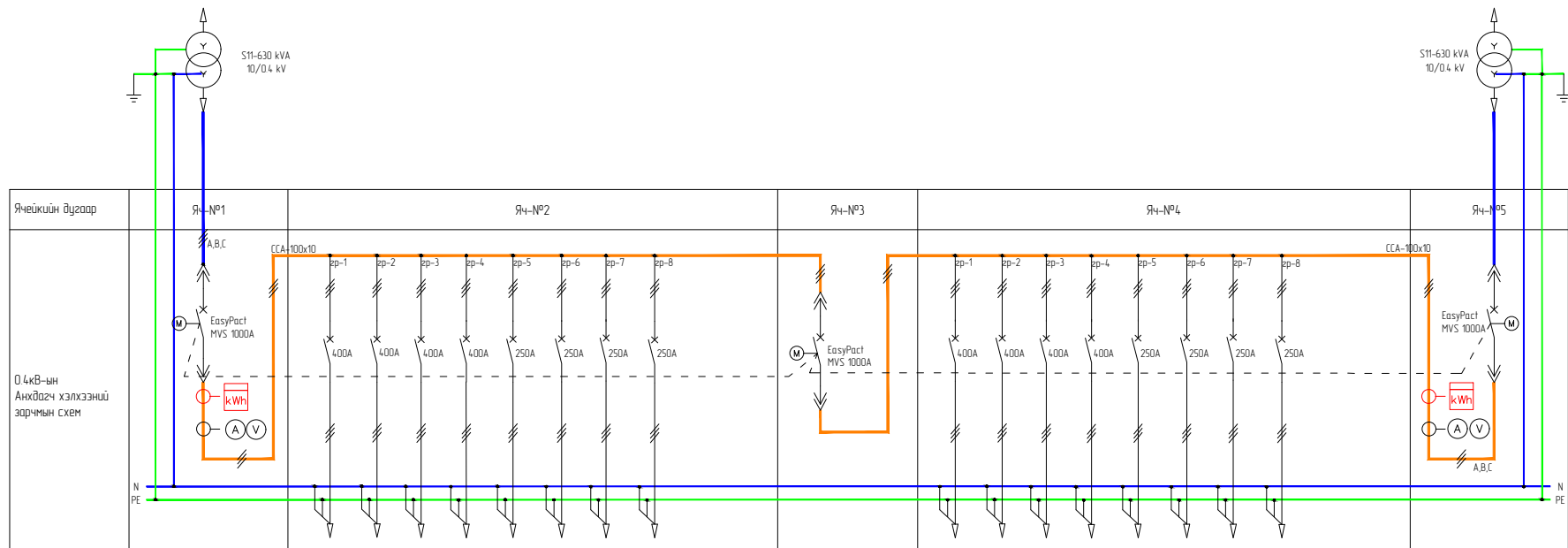

Янцгийн буцаар	ЯЧ-№1	ЯЧ-№2	ЯЧ-№3	ЯЧ-№4	ЯЧ-№5
0.4кВ-ын Анхдагч хэлхээний зарчмын схем					
Янцгийн нэр	Орлом-1	Секц-1 Гарраалга-1,2,3,4,5,6,7,8	Секц холбогч	Секц-2 Гарраалга-1,2,3,4,5,6,7,8	Орлом-2
Салзуур, Ачаалал таслагч					
Автомат таслуур	ACB EasyPact MVS10N3MF2L	EasyPact CVS, MCCB 3P	ACB EasyPact MVS10N3MF2L	EasyPact CVS, MCCB 3P	ACB EasyPact MVS10N3MF2L
Таслах хэвийн гүйвэл	1000A	4x400A, 4x250A	1000A	4x400A, 4x250A	1000A
Гүйдлийн табил	1000A		1000A		1000A
Гүйдлийн тг	1000/5A				1000/5A
Толлуур					
Хэмжүүр	MT-96D-3PH-5A-600B-LED				MT-96D-3PH-5A-600B-LED
Цэнэг шалгах					
Орлом	Кабель	ССА Шин	ССА Шин	ССА Шин	Кабель
Гаралт	ССА Шин	Кабель	ССА Шин	Кабель	ССА Шин

DES. CHK.	APPROVED	REFERENCE DRAWING No.	REFERENCE DRAWINGS



**ENERCON**

"ENERCON MENEAGEMENT PARTNERS"  
LLC

Нэр	Харуулагч	Зургаг шалгах	SCALE	DRAWING NUMBER	REV
Таслах нэр	Зургаагч	Шалгах өмнө			
Гаралт	Таслах өмнө	Шалгах өмнө			
Таслах хэмжээ (A)	Шалгах өмнө	Шалгах өмнө			
Таслах хэмжээ (V)	Таслах өмнө	Шалгах өмнө			
Таслах өмнө	Шалгах өмнө	Шалгах өмнө			

0.4кВ-ын хэмжээст зураг

Дээд тал

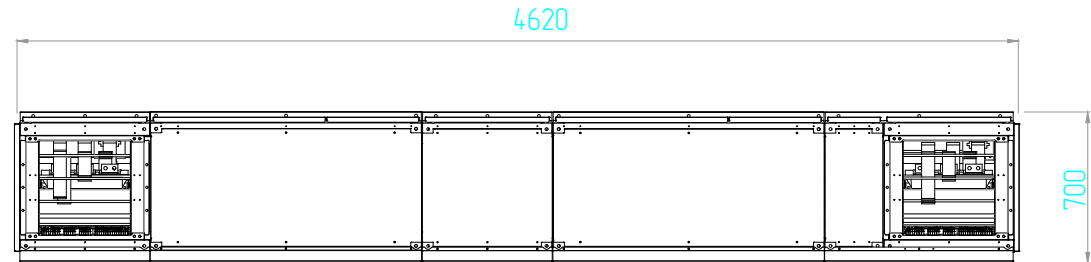

Нүүрэн тал

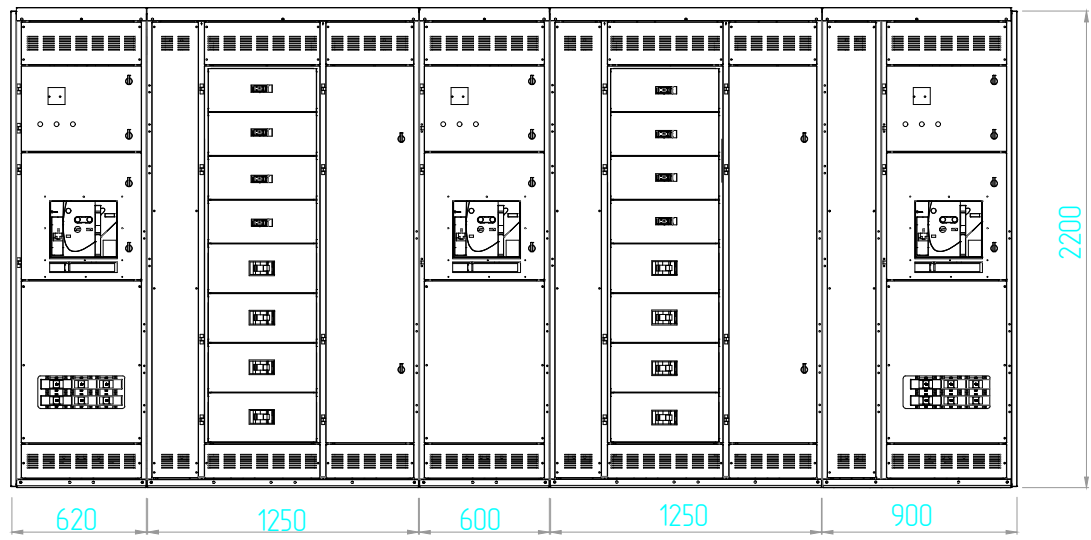

Хажуу тал

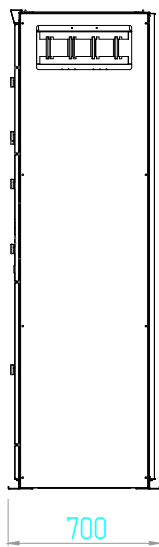

DES. CHK.	APPROVED	REFERENCE DRAWING No.	REFERENCE DRAWINGS

**ENERCON**  
 "ENERCON MENEAGEMENT PARTNERS"  
 LLC

Нэг	Харуулагч	Зураг үзүүлэх
Төслийн нэр	Урьдчилсан үндэс	Шалгах өгнөх
Гэрээний дугаар	Төслийн үндэс	Шалгах өгнөх
Бэлтгэн хийгч (И)	Шалгах үндэс	Шалгах өгнөх
Мөхөөдлийн хийгч	Төслийн үндэс	Шалгах өгнөх
Мөхөөдлийн үндэс	Шалгах үндэс	Шалгах өгнөх

SCALE	DRAWING NUMBER	REV



0.4кВ-ын хэмжээст зураг

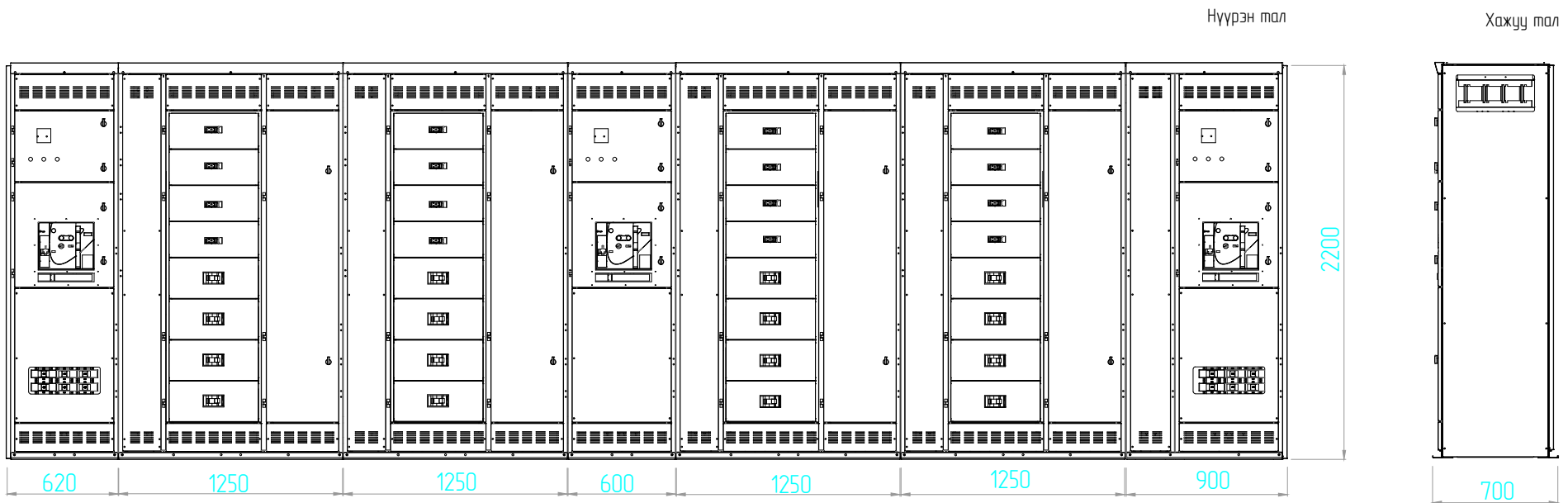
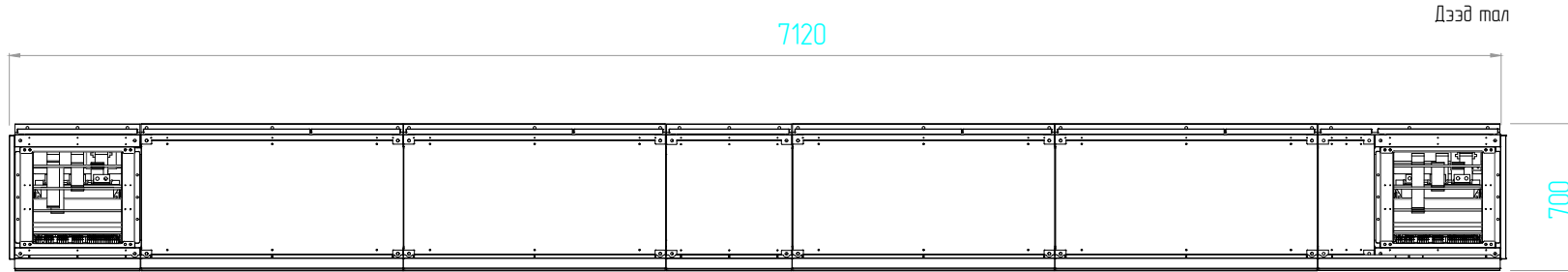

DES. CHK.	APPROVED	REFERENCE DRAWING No.	REFERENCE DRAWINGS



Нэг	Харуулагч	Зураг шалгах
Төслийн нэр	Төслийн удирдагч	Шалгах өдөр
Гүйцэтгэл	Төслийн удирдагч	Шалгах өдөр
Боловчлох хугацаа (h)	Шалгах өдөр	Шалгах өдөр
Мөхөөгч	Төслийн удирдагч	Шалгах өдөр
Мөхөөгч	Төслийн удирдагч	Шалгах өдөр
Мөхөөгч	Төслийн удирдагч	Шалгах өдөр

SCALE	DRAWING NUMBER	REV

0.4кВ-ын зарчмын схем

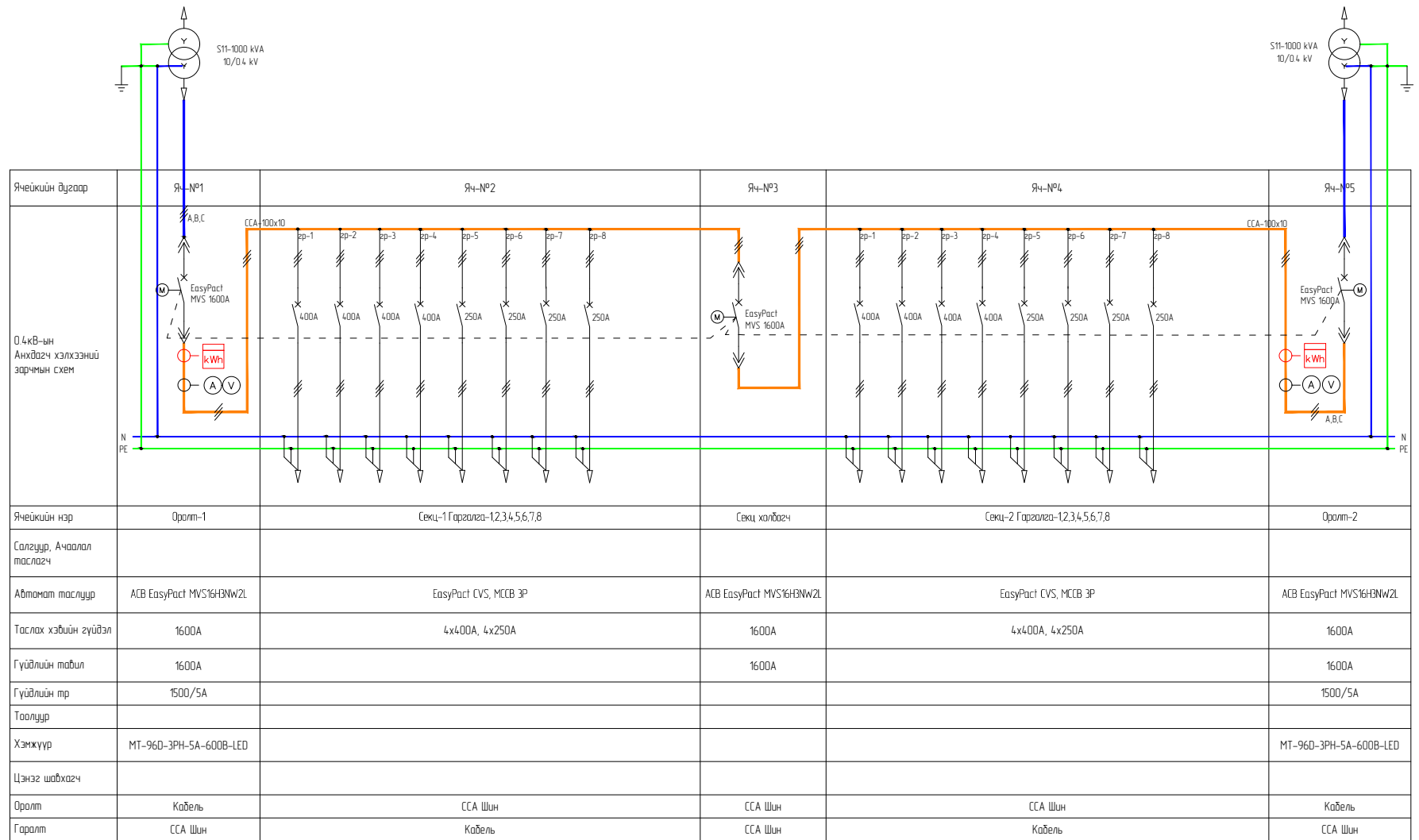

DES. CHR.	APPROVED	REFERENCE DRAWING No.	REFERENCE DRAWINGS



Нэр	Харуулагч	Зургаас шалгах	SCALE	DRAWING NUMBER	REV
Төслийн нэр	Төслийн менежер	Шалгах өдөр			
Гэрээний дугаар	Төслийн менежер	Шалгах өдөр			
Боловч хэлэлцэл	Шалгах өдөр	Шалгах өдөр			
Нэгдлийн хэлэлцэл	Төслийн менежер	Шалгах өдөр			
Ахиуцалтын нэр	Төслийн менежер	Шалгах өдөр			

12-Outlook-3хvnmj-2.bmp  
**Батлагдсан хувилбар**  
 Гарын үеийг \_\_\_\_\_ Огноо \_\_\_\_\_

0.4кВ-ын хэмжээст зураг

Дээд тал

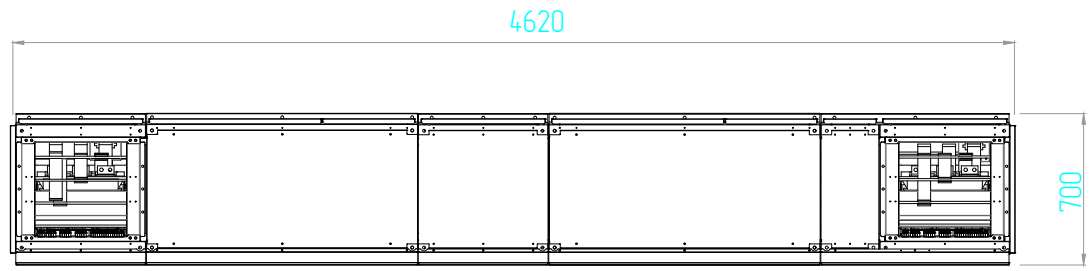

Нүүрэн тал

Хажуу тал

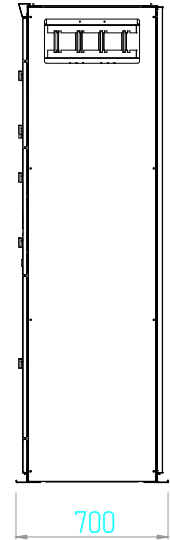
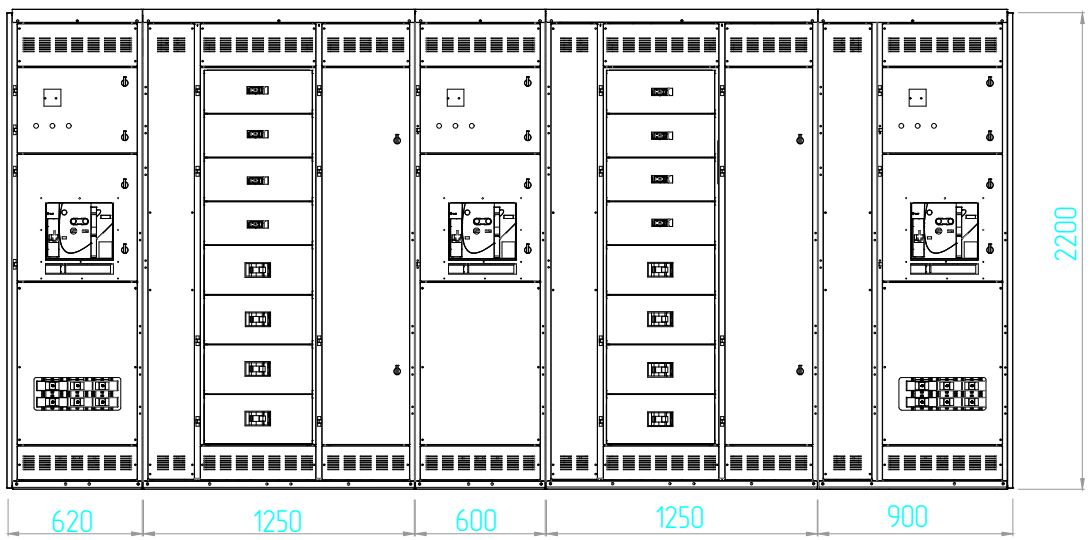

DES. CHK.	APPROVED	REFERENCE DRAWING No.	REFERENCE DRAWINGS

**ENERCON**  
 "ENERCON MENEAGEMENT PARTNERS"  
 LLC

Нэг	Харуулагч	Зургаас шалгах	SCALE	DRAWING NUMBER	REV
Төслийн нэр	Төслийн менежер	Шалгахын өнөөц			
Гэрээний дугаар	Төслийн менежер	Шалгахын өнөөц			
Боловчлох хугацаа (д)	Шалгахын менежер	Шалгахын өнөөц			
Нээгдэж байгаа өдөр	Төслийн менежер	Шалгахын өнөөц			
Боловсрол өгөх өдөр	Төслийн менежер	Шалгахын өнөөц			



12-Outlook-3хvmmj-2.bmp  
 Батлагдсан хувилбар  
 Гарын үеийг \_\_\_\_\_ Огноо \_\_\_\_\_

0.4кВ-ын хэмжээст зураг

7120

Дээд тал

700

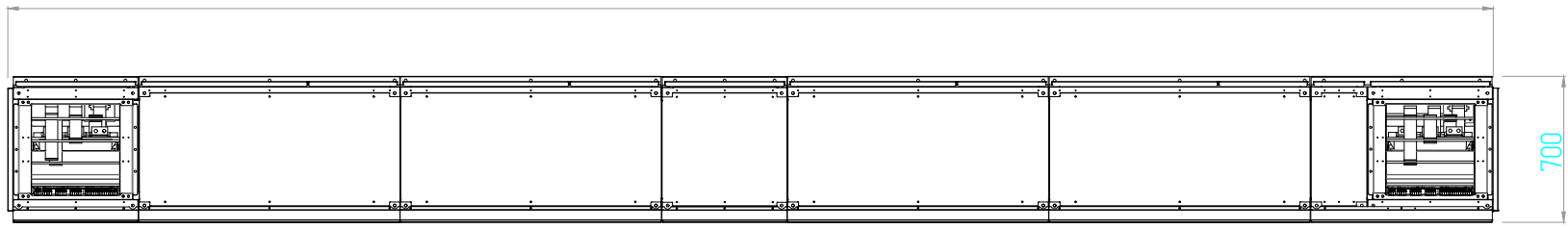

Нүүрэн тал

Хажуу тал

2200

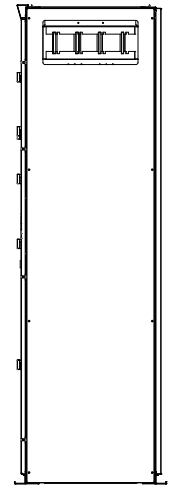
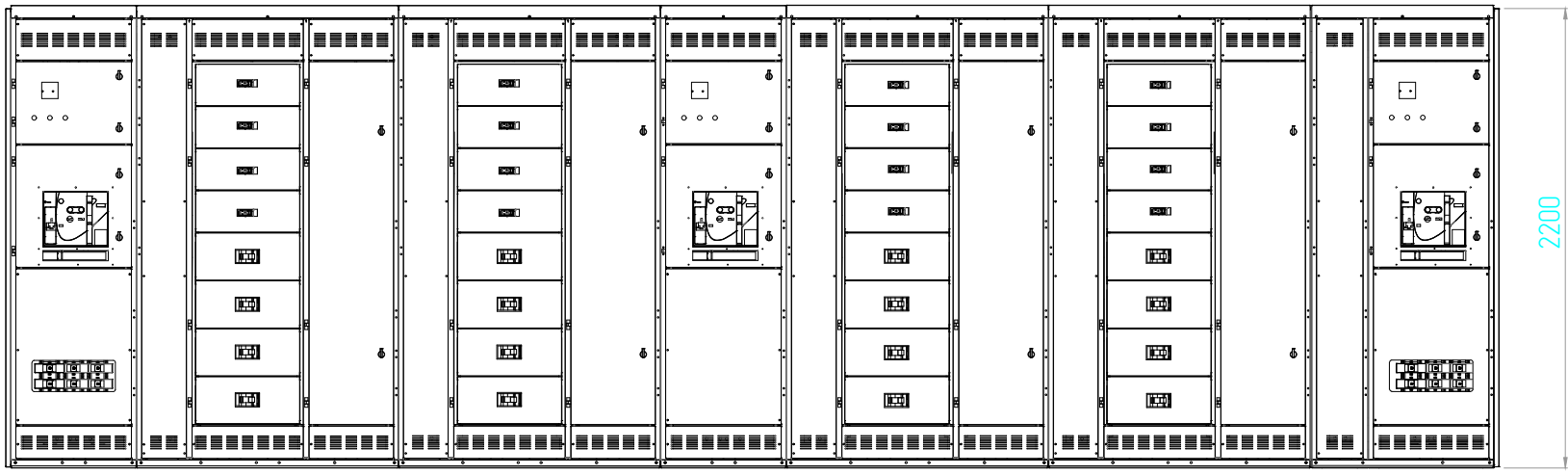

620

1250

1250

600

1250

1250

1250

700

DES. CHK.	APPROVED	REFERENCE DRAWING No.	REFERENCE DRAWINGS



"ENERCON MENEAGEMENT PARTNERS"  
 LLC

Нэр	Харуулагч	Зурагш үзэгдэх
Төслийн нэр	Төслийн удирдагч	Шалгах өдөр
Гэрээний дугаар	Төслийн менежер	Шалгах өдөр
Боловч хэмжээ (A)	Шалгах өдөр	Шалгах өдөр
Нэгдлийн хэмжээ	Төслийн менежер	Шалгах өдөр
Мэдээллийн өдөр	Шалгах өдөр	Шалгах өдөр

SCALE DRAWING NUMBER REV



12-Outlook-3хүлмэг-2.bmp  
 Батлагдсан хувилбар  
 Гарын ууг \_\_\_\_\_ Огноо \_\_\_\_\_

0.4кВ-ын хэмжээст зураг

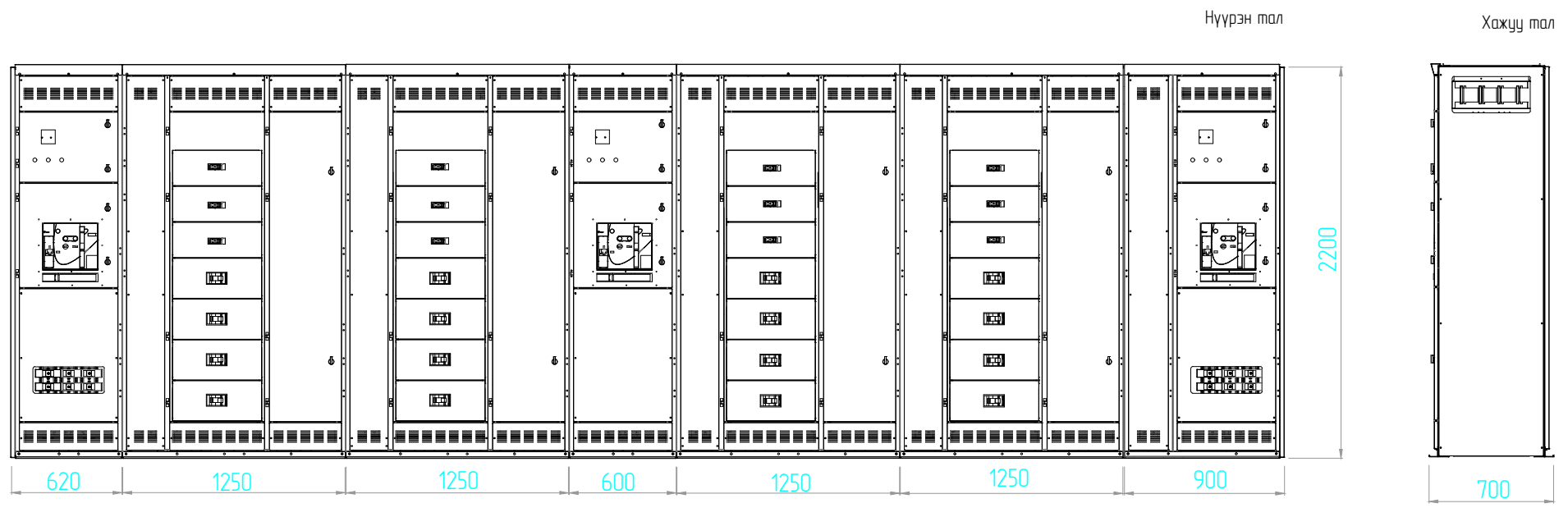
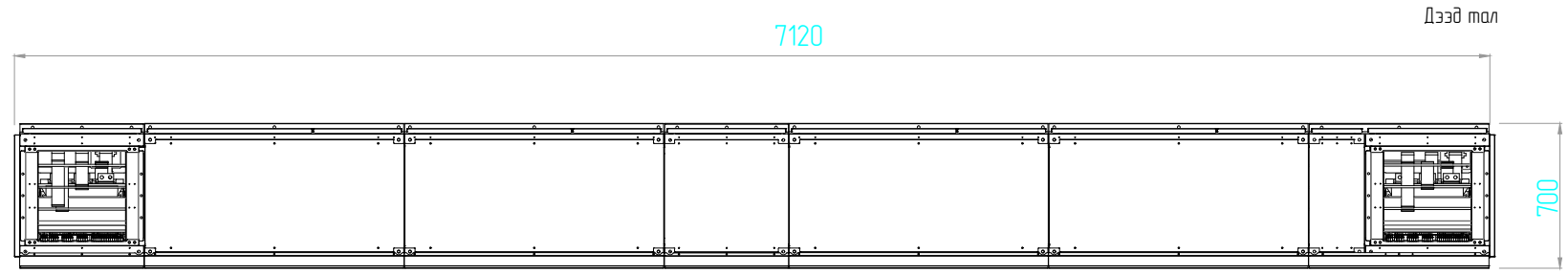

DES. CHK.	APPROVED	REFERENCE DRAWING No.	REFERENCE DRAWINGS



**ENERCON**

"ENERCON MENEAGEMENT PARTNERS"  
 LLC

Нэг	Харуулагч	Зураг үзүүлэх
Төслийн нэр	Төслийн менежер	Шалгахын өндөр
Гэрээний бүтэц	Төслийн менежер	Шалгахын өндөр
Боловч хэмжээ (A)	Шалгахын менежер	Шалгахын өндөр
Нэгдлийн хэмжээ	Төслийн менежер	Шалгахын өндөр
Мөхөөгч өдөрний нэр	Төслийн менежер	Шалгахын өндөр

SCALE \_\_\_\_\_ DRAWING NUMBER \_\_\_\_\_ REV \_\_\_\_\_

12-Outlook-3х3х1мј-2.bmp  
**Батлагдсан хувилбар**  
 Гарын уугаа \_\_\_\_\_ Огноо \_\_\_\_\_

0.4кВ-ын зарчмын схем

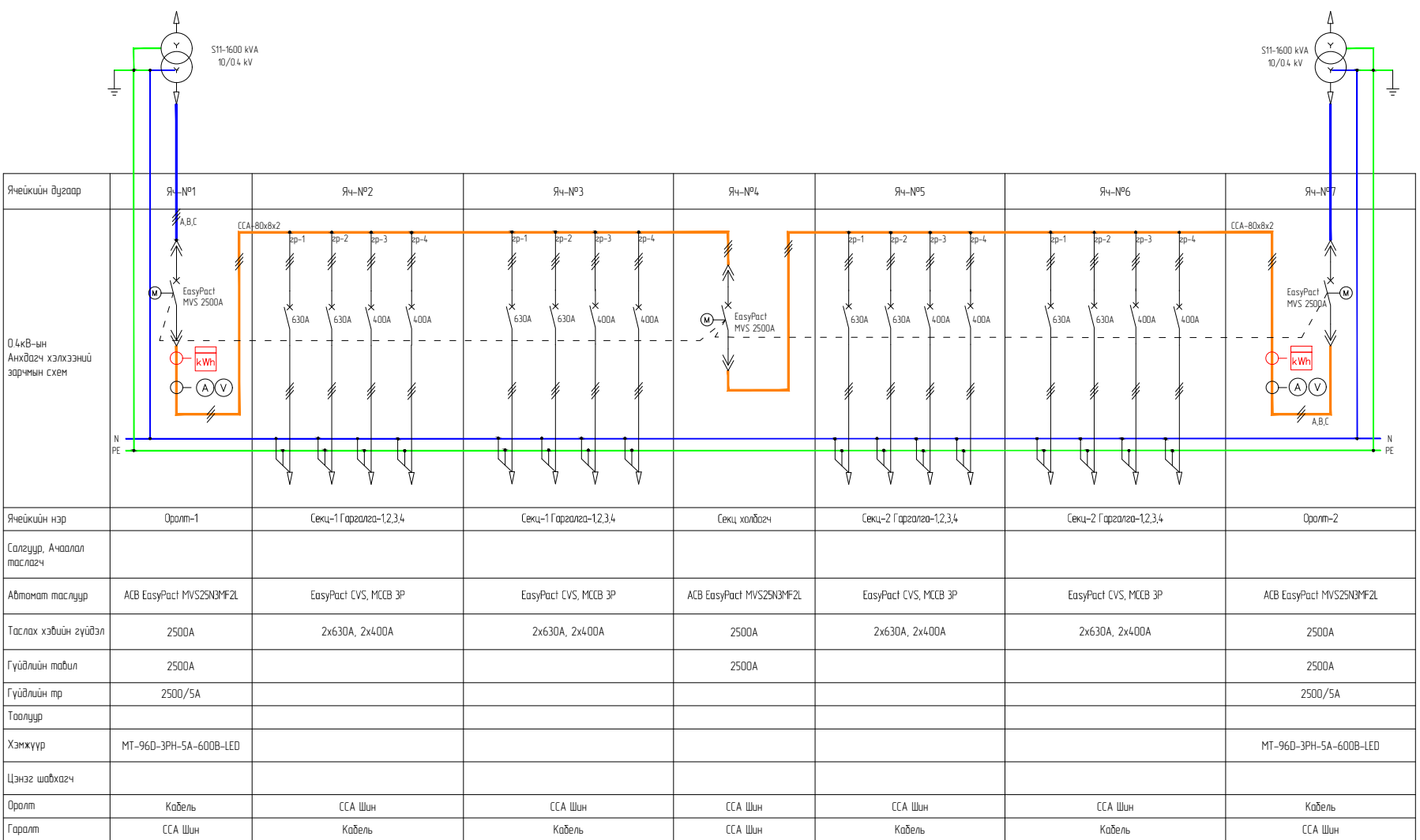

Янцгийн нэр	Орлом-1	Секц-1 Гаргалга-1,2,3,4	Секц-1 Гаргалга-1,2,3,4	Секц хайлгач	Секц-2 Гаргалга-1,2,3,4	Секц-2 Гаргалга-1,2,3,4	Орлом-2
Салгуур, Ачаалал таслагч							
Автомат маслуур	ACB EasyPact MVS25N3MF2L	EasyPact CVS, MCCB 3P	EasyPact CVS, MCCB 3P	ACB EasyPact MVS25N3MF2L	EasyPact CVS, MCCB 3P	EasyPact CVS, MCCB 3P	ACB EasyPact MVS25N3MF2L
Таслах хэвийн гүйцэл	2500A	2x630A, 2x400A	2x630A, 2x400A	2500A	2x630A, 2x400A	2x630A, 2x400A	2500A
Гүйдлийн табил	2500A			2500A			2500A
Гүйдлийн тp	2500/5A						2500/5A
Тоолуур							
Хэмжүүр	MT-96D-3PH-5A-600B-LED						MT-96D-3PH-5A-600B-LED
Цэнэг шалгахч							
Орлом	Кабель	ССА Шин	ССА Шин	ССА Шин	ССА Шин	ССА Шин	Кабель
Гаралт	ССА Шин	Кабель	Кабель	ССА Шин	Кабель	Кабель	ССА Шин

DES. CHR.	APPROVED	REFERENCE DRAWING No.	REFERENCE DRAWINGS



Нэр	Харуулагч	Зургаг шалгах	SCALE	DRAWING NUMBER	REV
Төслийн нэр	Төслийн инженер	Шалгах өнөө			
Гаралтын утга	Төслийн инженер	Шалгах өнөө			
Бэлтгэн хэлэгч (A)	Шалгах өнөө	Шалгах өнөө			
Бэлтгэл хэлэгч (B)	Төслийн инженер	Шалгах өнөө			
Ахиулагч	Төслийн инженер	Шалгах өнөө			
Ахиулагч (B)	Төслийн инженер	Шалгах өнөө			

0.4кВ-ын хэмжээст зураг

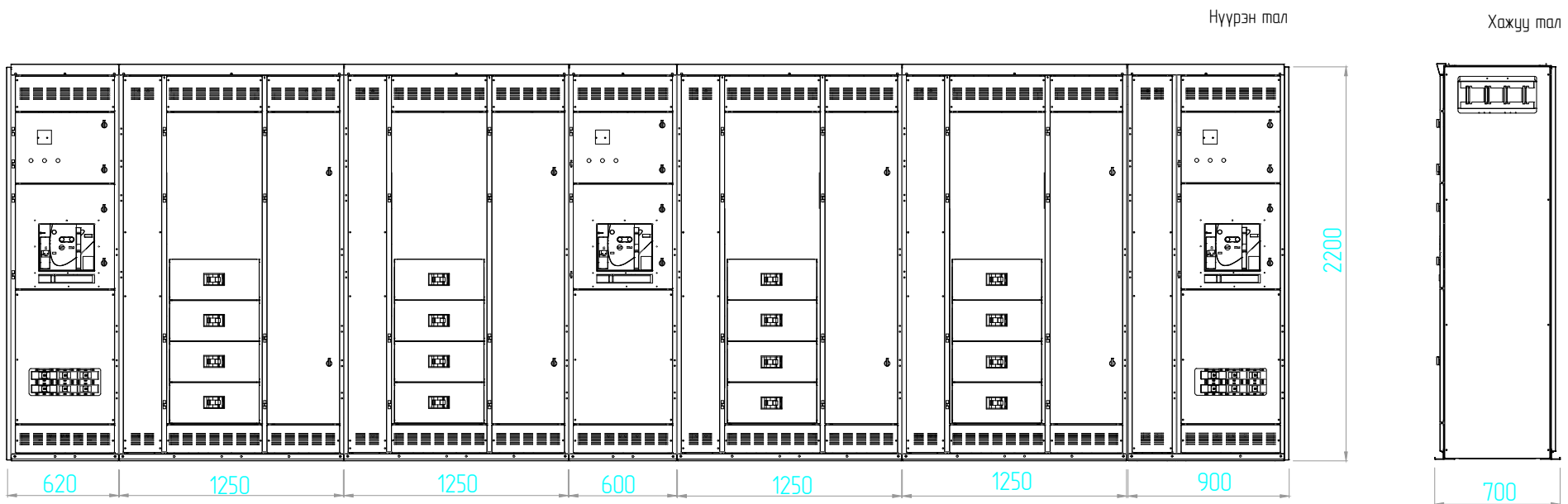
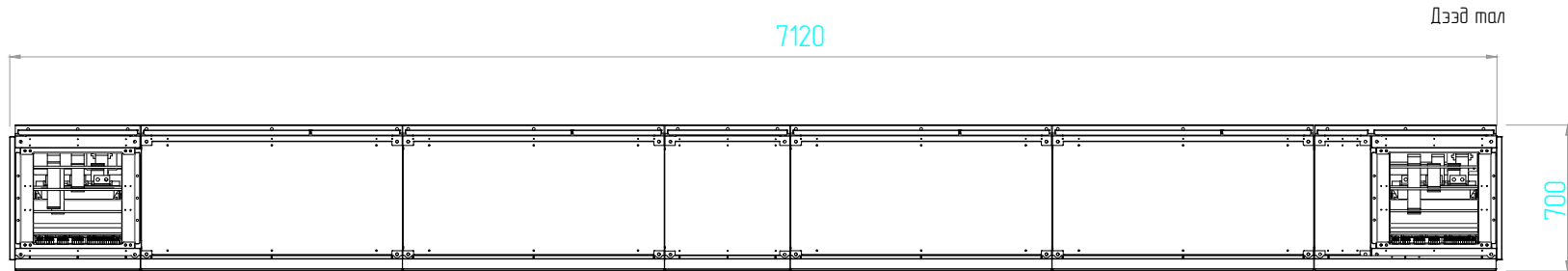

DES. CHK.	APPROVED	REFERENCE DRAWING No.	REFERENCE DRAWINGS



Нэг	Харуулагч	Зургааг шалгах	SCALE	DRAWING NUMBER	REV
Төслийн нэр	Төслийн менежер	Шалгахын өнөөц			
Гэрээний бүтэц	Төслийн менежер	Шалгахын өнөөц			
Боловч хэмжээ (A)	Шалгахын менежер	Шалгахын өнөөц			
Нэгдлийн хэмжээ	Төслийн менежер	Шалгахын өнөөц			
Мэдээлэл өгөхөөр нэр	Төслийн менежер	Шалгахын өнөөц			



12-Outlet-3rdvmej-2.bmp  
 Батлагдсан хувилбар  
 Гарын утас \_\_\_\_\_ Огноо \_\_\_\_\_

0.4кВ-ын хэмжээст зураг

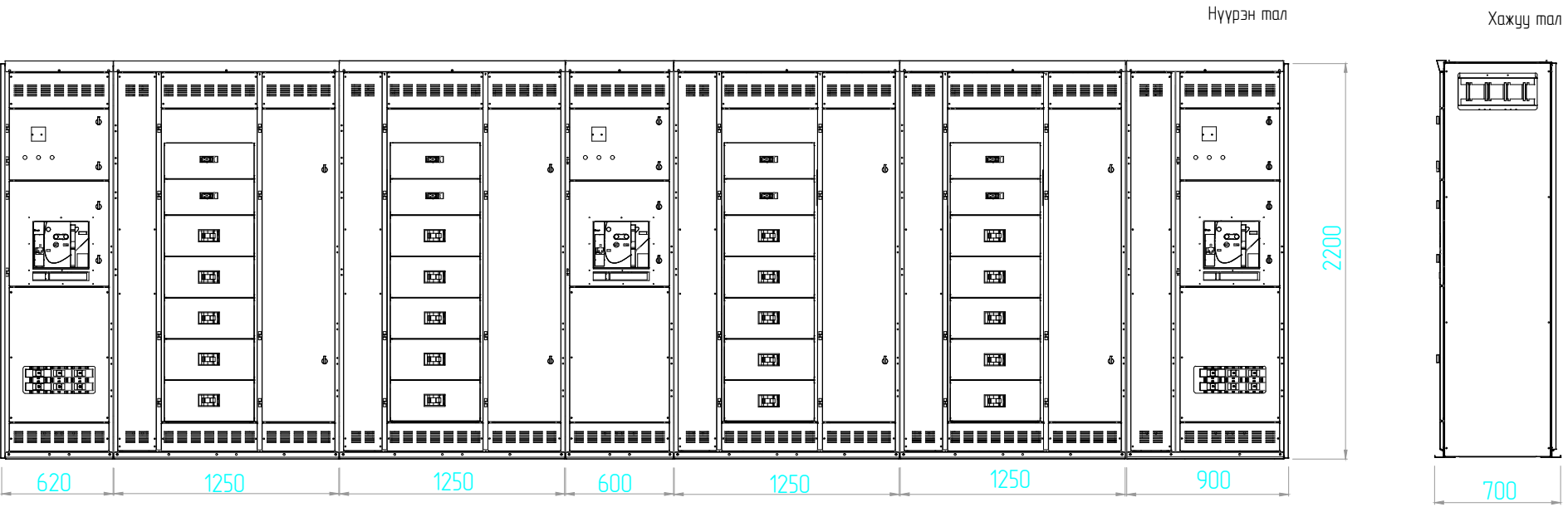
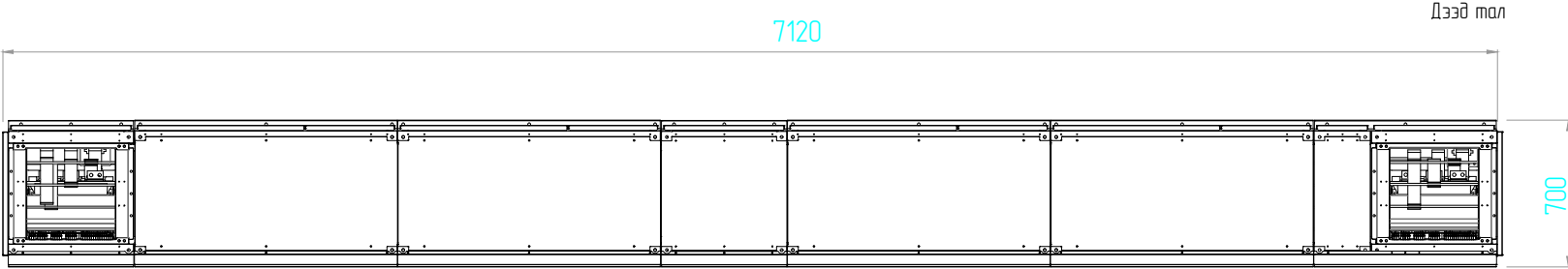

DES. CHR.	APPROVED	REFERENCE DRAWING No.	REFERENCE DRAWINGS	Нэр	Харуулагч	Зургагч	Зургагч	SCALE	DRAWING NUMBER	REV.
				Төслийн нэр	Зургийн ангилал	Зургийн ангилал	Зургийн ангилал			
				Гэрээний дугаар	Төслийн ангилал	Зургийн ангилал	Зургийн ангилал			
				Бэлтгэн хийгч	Зургийн ангилал	Зургийн ангилал	Зургийн ангилал			
				Нэгдлийн хийгч	Төслийн ангилал	Зургийн ангилал	Зургийн ангилал			
				Бэлтгэн хийсэн нэр	Зургийн ангилал	Зургийн ангилал	Зургийн ангилал			





12-Outlook-3jbtvmqj-2.bmp  
 Батлагдсан хувилбар  
 Гарын уугаа \_\_\_\_\_ Огноо \_\_\_\_\_

0.4кВ-ын хэмжээст зураг

Дээд тал

6770

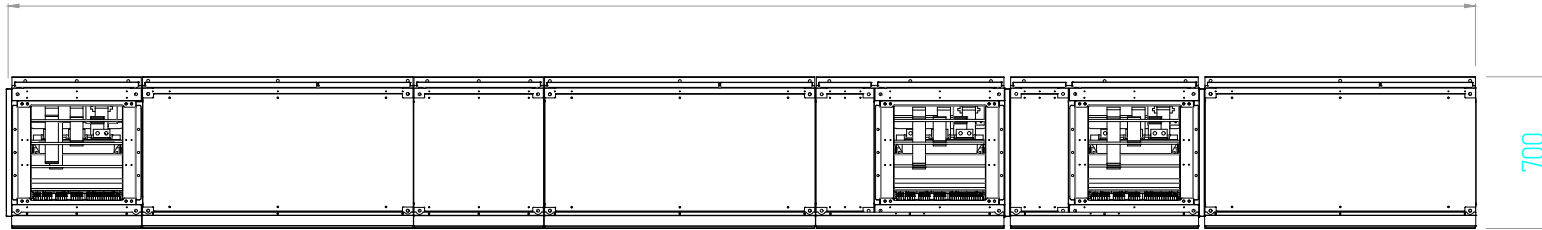

Нүүрэн тал

Хажуу тал

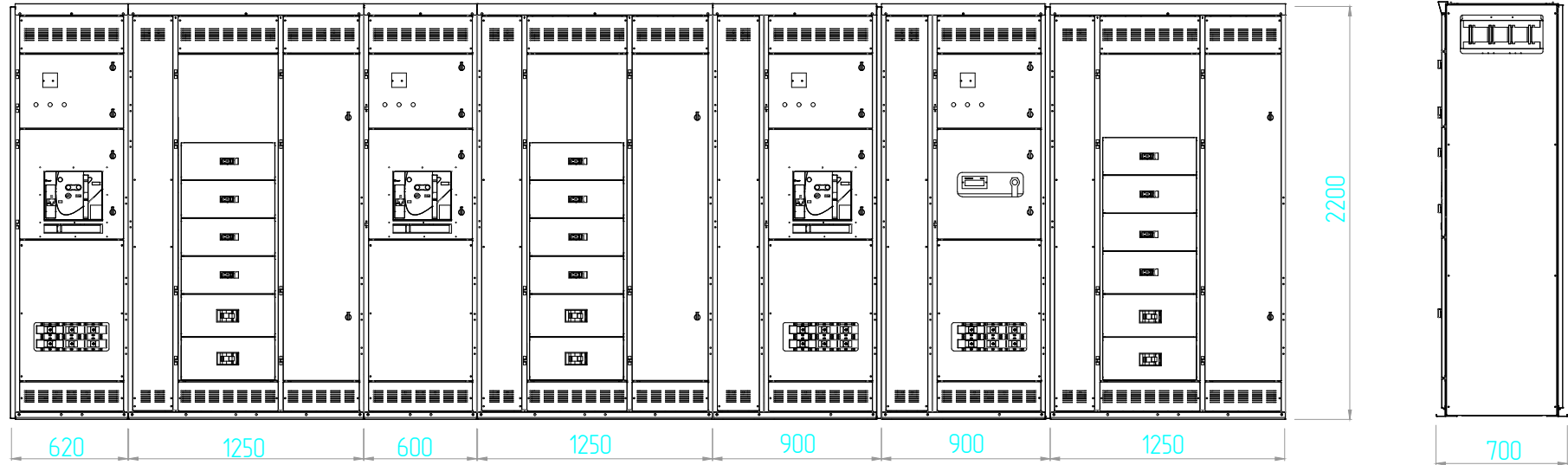

DES. CHK.	APPROVED	REFERENCE DRAWING No.	REFERENCE DRAWINGS



"ENERCON MENEAGEMENT PARTNERS"  
 LLC

Нэг	Харуулагч	Зурагш шалгах
Төслийн нэр	Төслийн менежер	Шалгахын өнөөц
Гэрээний бүтэц	Төслийн менежер	Шалгахын өнөөц
Боловч хэмжээ (A)	Шалгахын менежер	Шалгахын өнөөц
Нэгдлийн хэмжээ	Төслийн менежер	Шалгахын өнөөц
Мөхөөгч эргүүлэн нэр	Төслийн менежер	Шалгахын өнөөц

SCALE DRAWING NUMBER REV

12-Outlook-3х3xvmmj-2.bmp  
**Батлагдсан хувилбар**  
 Гарын утга \_\_\_\_\_ Огноо \_\_\_\_\_

0.4кВ-ын зарчмын схем

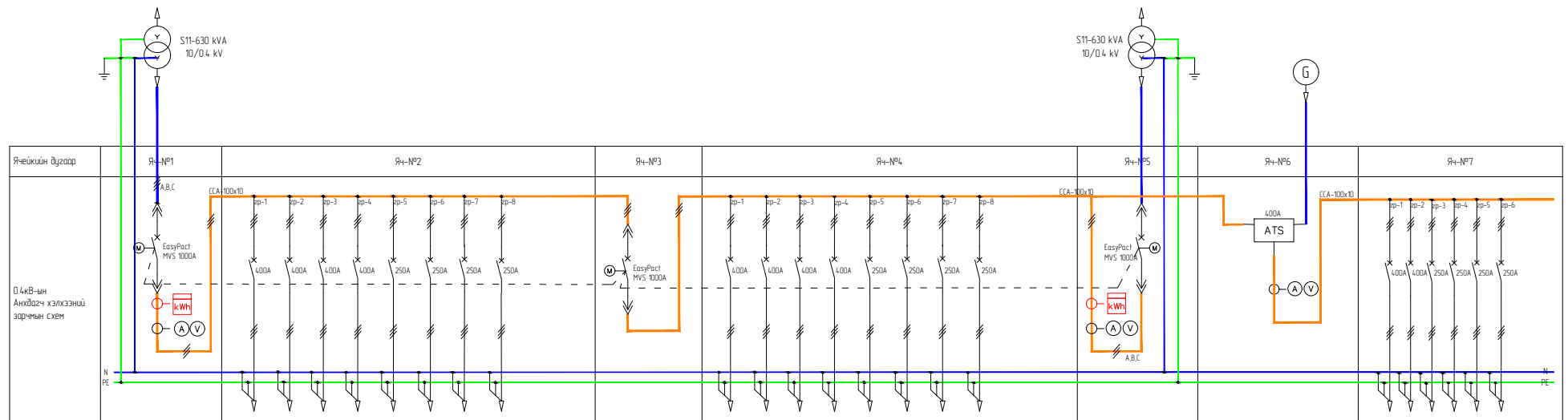

Ячийн нэр	Орлом-1	Секц-1 Гаргагч-1,2,3,4,5,6,7,8	Секц хэлбэч	Секц-2 Гаргагч-1,2,3,4,5,6,7,8	Орлом-2	Орлом-3	Секц-3 Гаргагч-1,2,3,4,5,6
Солзуур, Ачаалал таслагч							
Автомат таслуур	ACB EasyPact MVS10N3MF2L	EasyPact CVS, MCCB 3P	ACB EasyPact MVS10N3MF2L	EasyPact CVS, MCCB 3P	ACB EasyPact MVS10N3MF2L	ATS	EasyPact CVS, MCCB 3P
Таслах хэвийн зүйдэл	1000A	4x400A, 4x250A	1000A	4x400A, 4x250A	1000A	400A	2x400A, 4x250A
Гүйдлийн табил	1000A		1000A		1000A	400A	
Гүйдлийн тр	1000/5A				1000/5A	400/5A	
Тоолуур							
Хэнжүүр	MT-960-3PH-5A-600B-LED				MT-960-3PH-5A-600B-LED	MT-960-3PH-5A-600B-LED	
Цэнэг шалгахч							
Орлом	Кабель	ССА Шин	ССА Шин	ССА Шин	Кабель	Кабель	ССА Шин
Гаралт	ССА Шин	Кабель	ССА Шин	Кабель	ССА Шин	ССА Шин	Кабель

DES. CHK.	APPROVED	REFERENCE DRAWING No.	REFERENCE DRAWINGS



Нэр	Харуулагч	Зургаас шалгах	SCALE	DRAWING NUMBER	REV
Таслах нар	Таслах инженер	Шалгах өгсөн			
Гаргалт бүтээгч	Таслах инженер	Шалгах өгсөн			
Бэлтгэгч	Шалгах инженер	Шалгах өгсөн			
Мэдээлэл өгсөн	Таслах инженер	Шалгах өгсөн			
Мэдээлэл өгсөн	Таслах инженер	Шалгах өгсөн			
Мэдээлэл өгсөн нар	Таслах инженер	Шалгах өгсөн			

12-Outlook-3хvmmj-2.bmp  
 Батлагдсан хувилбар  
 Гарын уугаа \_\_\_\_\_ Огноо \_\_\_\_\_

0.4кВ-ын хэмжээст зураг

Дээд тал

6770

700

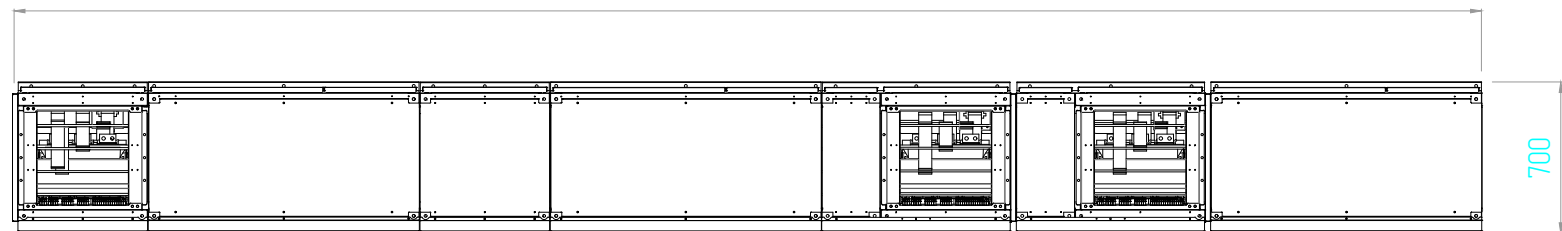

Нүүрэн тал

Хажуу тал

2200

700

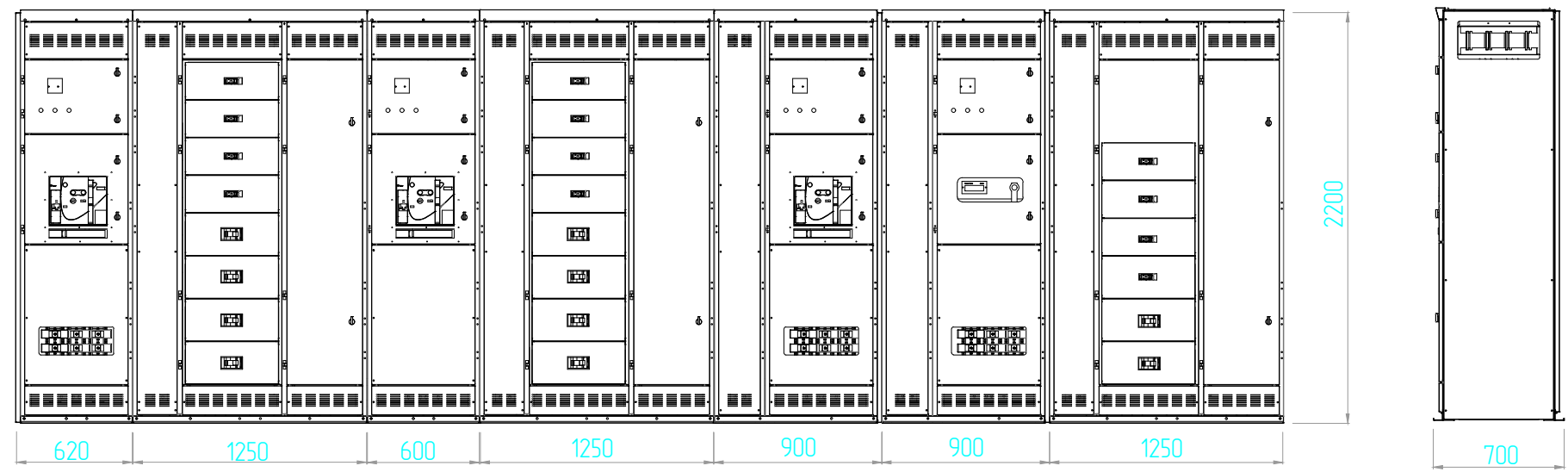

620

1250

600

1250

900

900

1250

DES. CHK.	APPROVED	REFERENCE DRAWING No.	REFERENCE DRAWINGS	 "ENERCON MENEAGEMENT PARTNERS" LLC	Нэг	Харуулагч	Зураг үзэгдэх	SCALE	DRAWING NUMBER	REV
					Төслийн нэр	Төслийн удирдагч	Зураг үзэгдэх			
				Гүйцэтгэл	Төслийн удирдагч	Зураг үзэгдэх				
				Боловсруулсан хэргийн үйлчилгээ	Боловсруулсан хэргийн удирдагч	Зураг үзэгдэх				
				Төслийн удирдагч	Төслийн удирдагч	Зураг үзэгдэх				
				Боловсруулсан хэргийн нэр	Боловсруулсан хэргийн нэр	Зураг үзэгдэх				

### 0.4кВ-ын зарчмын схем

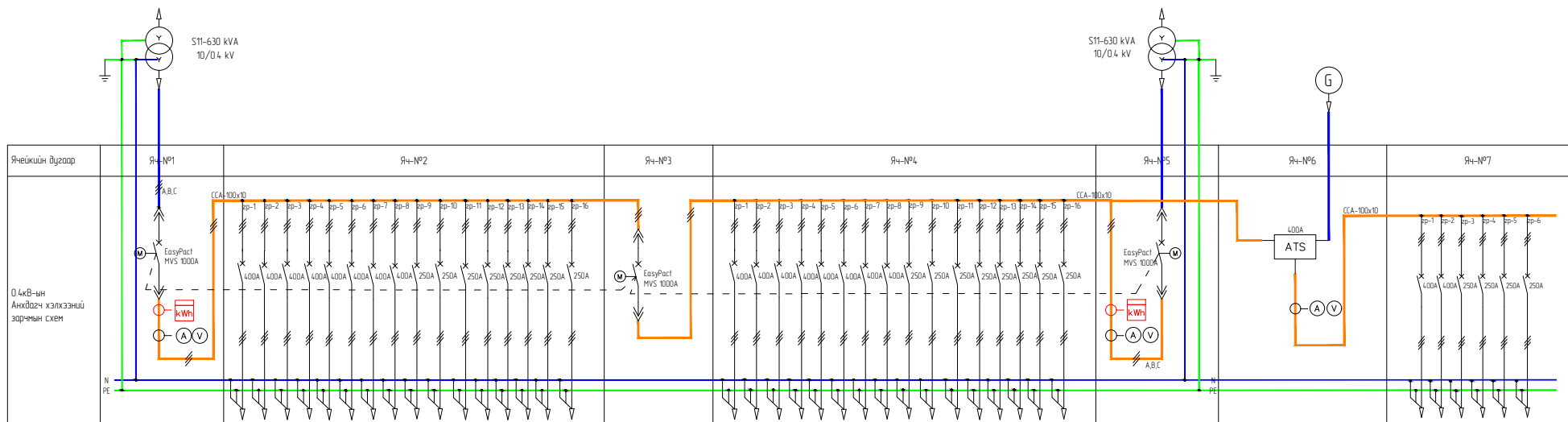

Яншихийн дугаар	ЯЧ-№1	ЯЧ-№2	ЯЧ-№3	ЯЧ-№4	ЯЧ-№5	ЯЧ-№6	ЯЧ-№7
0.4кВ-ын Анхвэгдэх хэлхээний зарчмын схем	[Schematic Diagram]						
Яншихийн нэр	Орлом-1	Секц-1 Гэрэлгээ-1,2,3,4,5,6,7,8,9,10,11,12,13,14,15,16	Секц хамбагч	Секц-2 Гэрэлгээ-1,2,3,4,5,6,7,8,9,10,11,12,13,14,15,16	Орлом-2	Орлом-3	Секц-3 Гэрэлгээ-1,2,3,4,5,6
Салгуур, Анхалал маслагч							
Автомат маслуур	ACB EasyPact MVS1000MF2L	EasyPact CVS, MCCB 3P	ACB EasyPact MVS1000MF2L	EasyPact CVS, MCCB 3P	ACB EasyPact MVS1000MF2L	ATS	
Таслах хэвийн гүйдэл	1000A	8x400A, 8x250A	1000A	8x400A, 8x250A	1000A	400A	2x400A, 4x250A
Гүйдлийн тогил	1000A		1000A		1000A	400A	
Гүйдлийн тг	1000/5A				1000/5A	400/5A	
Тоолуур							
Хэнжүүр	MT-96D-3PH-5A-600B-LED				MT-96D-3PH-5A-600B-LED	MT-96D-3PH-5A-600B-LED	
Цэнэг шавхагч							
Орлом	Кабель	ССА Шин	ССА Шин	ССА Шин	Кабель	Кабель	ССА Шин
Гаралт	ССА Шин	Кабель	ССА Шин	Кабель	ССА Шин	ССА Шин	Кабель

DES. CHK.	APPROVED	REFERENCE DRAWING No.	REFERENCE DRAWINGS		Нэр Төслийн нэр Гэрэлгээ бүлэг Өргөтгөл хэлтэс (Э) Өргөтгөл хэлтэс (Т) Өргөтгөл хэлтэс (Н) Өргөтгөл хэлтэс (Б)	Хариуцагч Төслийн менежер Төслийн менежер Шаарцлагын менежер Төслийн менежер	Зургааг шалгах Шаарцлагын менежер Шаарцлагын менежер Шаарцлагын менежер Шаарцлагын менежер	SCALE	DRAWING NUMBER	REV

### 0.4кВ-ын зарчмын схем

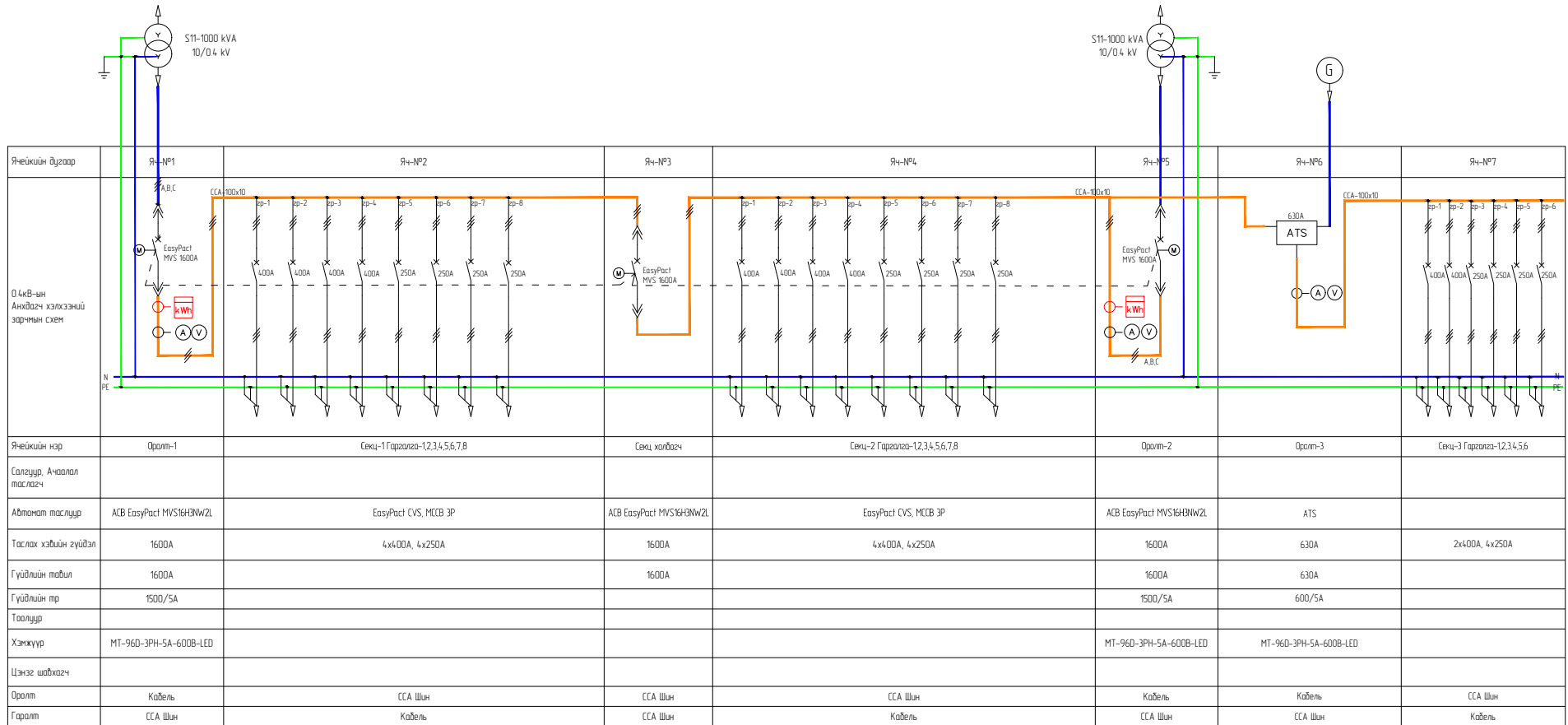

Яншихийн дугаар	ЯЧ-№1	ЯЧ-№2	ЯЧ-№3	ЯЧ-№4	ЯЧ-№5	ЯЧ-№6	ЯЧ-№7
0.4кВ-ын Анхдагч хэлхээний зарчмын схем							
Яншихийн нэр	Орлом-1	Секц-1 Гараалга-1,2,3,4,5,6,7,8	Секц холбогч	Секц-2 Гараалга-1,2,3,4,5,6,7,8	Орлом-2	Орлом-3	Секц-3 Гараалга-1,2,3,4,5,6
Салгуур, Ачаалал таслагч							
Автомат таслуур	ACB EasyPact MVS16H3NW2L	EasyPact CVS, MCB 3P	ACB EasyPact MVS16H3NW2L	EasyPact CVS, MCB 3P	ACB EasyPact MVS16H3NW2L	ATS	
Таслах хэвийн зүйдэл	1600A	4x400A, 4x250A	1600A	4x400A, 4x250A	1600A	630A	2x400A, 4x250A
Гүйвлийн тоо	1600A		1600A		1600A	630A	
Гүйвлийн тр	1500/5A				1500/5A	600/5A	
Тоолуур							
Хэнжүүр	MT-96D-3PH-5A-600B-LED				MT-96D-3PH-5A-600B-LED	MT-96D-3PH-5A-600B-LED	
Цэнгэ шалхагч							
Орлом	Кабель	ССА Шын	ССА Шын	ССА Шын	Кабель	Кабель	ССА Шын
Гаралт	ССА Шын	Кабель	ССА Шын	Кабель	ССА Шын	ССА Шын	Кабель

DES. CHK. APPROVED	REFERENCE DRAWING No.	REFERENCE DRAWINGS	 "ENERCON MENEGMENT PARTNERS" LLC	Нэр	Харуулагч	Зургаас шалгах	SCALE	DRAWING NUMBER	REV
				Төслийн нэр	Төслийн удирдагч	Шалгах өдөр			
				Гэрээний дугаар	Төслийн менежер	Шалгах өдөр			
				Бэлтгэгч	Шалгах өдөр	Шалгах өдөр			
				Мөхөөгч	Төслийн менежер	Шалгах өдөр			

0.4кВ-ын зарчмын схем

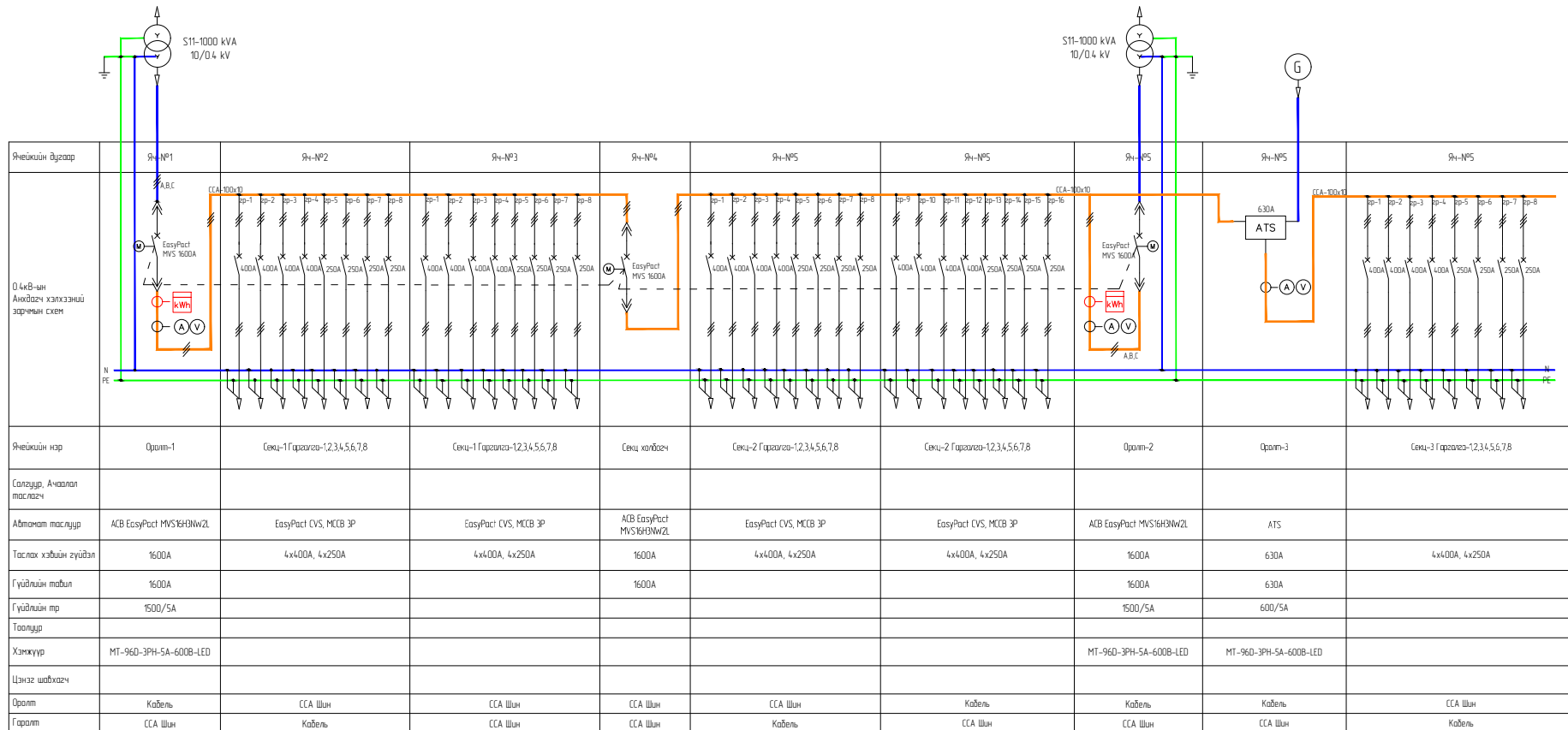

Үнчийн өгээг	ЯН-№1	ЯН-№2	ЯН-№3	ЯН-№4	ЯН-№5	ЯН-№5	ЯН-№5	ЯН-№5	ЯН-№5
0.4кВ-ын Анхдагч хэлхээний зарчмын схем									
Үнчийн нэр	Орлолт-1	Секц-1 Гараалал-1,2,3,4,5,6,7,8	Секц-1 Гараалал-1,2,3,4,5,6,7,8	Секц-4	Секц-2 Гараалал-1,2,3,4,5,6,7,8	Секц-2 Гараалал-1,2,3,4,5,6,7,8	Орлолт-2	Орлолт-3	Секц-3 Гараалал-1,2,3,4,5,6,7,8
Салгуур, Ачаалал таслагч									
Автомат таслагч	ACB EasyPact MVS16H3WZL	EasyPact CVS, MCB 3P	EasyPact CVS, MCB 3P	ACB EasyPact MVS16H3WZL	EasyPact CVS, MCB 3P	EasyPact CVS, MCB 3P	ACB EasyPact MVS16H3WZL	ATS	
Таслах хэдлэн гүйцэл	1600A	4x400A, 4x250A	4x400A, 4x250A	1600A	4x400A, 4x250A	4x400A, 4x250A	1600A	630A	4x400A, 4x250A
Гүйцлийн тоо	1600A			1600A			1600A	630A	
Гүйцлийн тр	1500/5A						1500/5A	600/5A	
Таслагч									
Хэнжүүр	MT-96D-3PH-5A-600B-LED						MT-96D-3PH-5A-600B-LED	MT-96D-3PH-5A-600B-LED	
Цэнгэ шалгагч									
Орлолт	Кабель	ССА Шин	ССА Шин	ССА Шин	ССА Шин	Кабель	Кабель	Кабель	ССА Шин
Гараалт	ССА Шин	Кабель	ССА Шин	ССА Шин	Кабель	ССА Шин	ССА Шин	ССА Шин	Кабель

DES. CHK.	APPROVED	REFERENCE DRAWING No.	REFERENCE DRAWINGS	<p>“ENERCON MENEAGEMENT PARTNERS” LLC</p>	Нэр	Харуулагч	Зургаас шалгах	SCALE	DRAWING NUMBER	REV
					Төслийн нэр	Төслийн менежер	Шалгах өнөөц			
					Гараалал бүлэг	Төслийн менежер	Шалгах өнөөц			
					Боловч хэлхээ (A)	Шалгах өнөөц	Шалгах өнөөц			
					Төслийн хэлхээ	Төслийн менежер	Шалгах өнөөц			
			Автомат өргөтгөл нэр	Төслийн менежер	Шалгах өнөөц					

0.4кВ-ын зарчмын схем

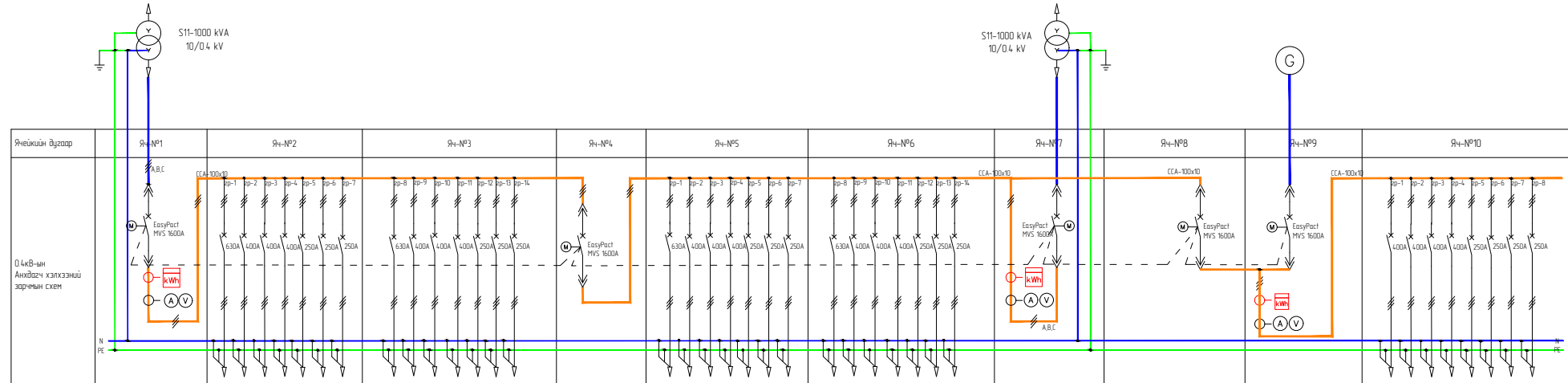

Яншихийн нэр	Орлом-1	Секц-1 Гараалга-1,2,3,4,5,6,7	Секц-1 Гараалга-1,2,3,4,5,6,7	Секц хөнгөлч	Секц-2 Гараалга-1,2,3,4,5,6,7	Секц-2 Гараалга-1,2,3,4,5,6,7	Орлом-2	Орлом-3	Орлом-4	Секц-3 Гараалга-1,2,3,4,5,6,7,8
Салгуур, Ачаалал таслагч										
Автомат таслагч	ACB EasyPact MVS16H8NW2L	EasyPact CVS, MCCB 3P	EasyPact CVS, MCCB 3P	ACB EasyPact MVS16H8NW2L	EasyPact CVS, MCCB 3P	EasyPact CVS, MCCB 3P	ACB EasyPact MVS16H8NW2L	ACB EasyPact MVS16H8NW2L	ACB EasyPact MVS16H8NW2L	EasyPact CVS, MCCB 3P
Таслах хэвийн зүйлэл	1600A	1x630A, 3x400A, 3x250A	1x630A, 3x400A, 3x250A	1600A	1x630A, 3x400A, 3x250A	1x630A, 3x400A, 3x250A	1600A	1600A	1600A	4x400A, 4x250A
Гүйдлийн тооцол	1600A			1600A			1600A	1600A	1600A	
Гүйдлийн тг	1500/5A						1500/5A	1500/5A	1500/5A	
Таслагч										
Хэнжүүр	MT-960-3PH-5A-600B-LED						MT-960-3PH-5A-600B-LED		MT-960-3PH-5A-600B-LED	
Цэнгэз шалбаргач										
Орлом	Кабель	ССА Шан	ССА Шан	ССА Шан	ССА Шан	ССА Шан	Кабель	Кабель	Кабель	ССА Шан
Гараал	ССА Шан	Кабель	ССА Шан	ССА Шан	Кабель	Кабель	ССА Шан	ССА Шан	ССА Шан	Кабель

DES. CHK.	APPROVED	REFERENCE DRAWING No.	REFERENCE DRAWINGS	<p><b>ENERCON</b></p> <p>"ENERCON MENEGMENT PARTNERS" LLC</p>	Нэр	Харуулагч	Зургаас шалгах	SCALE	DRAWING NUMBER	REV
					Таслах нэр	Таслах өнгө	Шалгах өнгө			
					Гараалга бүлэг	Таслах өнгө	Шалгах өнгө			
					Зургийн хэмжээ (A)	Шалгах өнгө	Шалгах өнгө			
					Таслах өнгө	Таслах өнгө	Шалгах өнгө			

0.4кВ-ын зарчмын схем

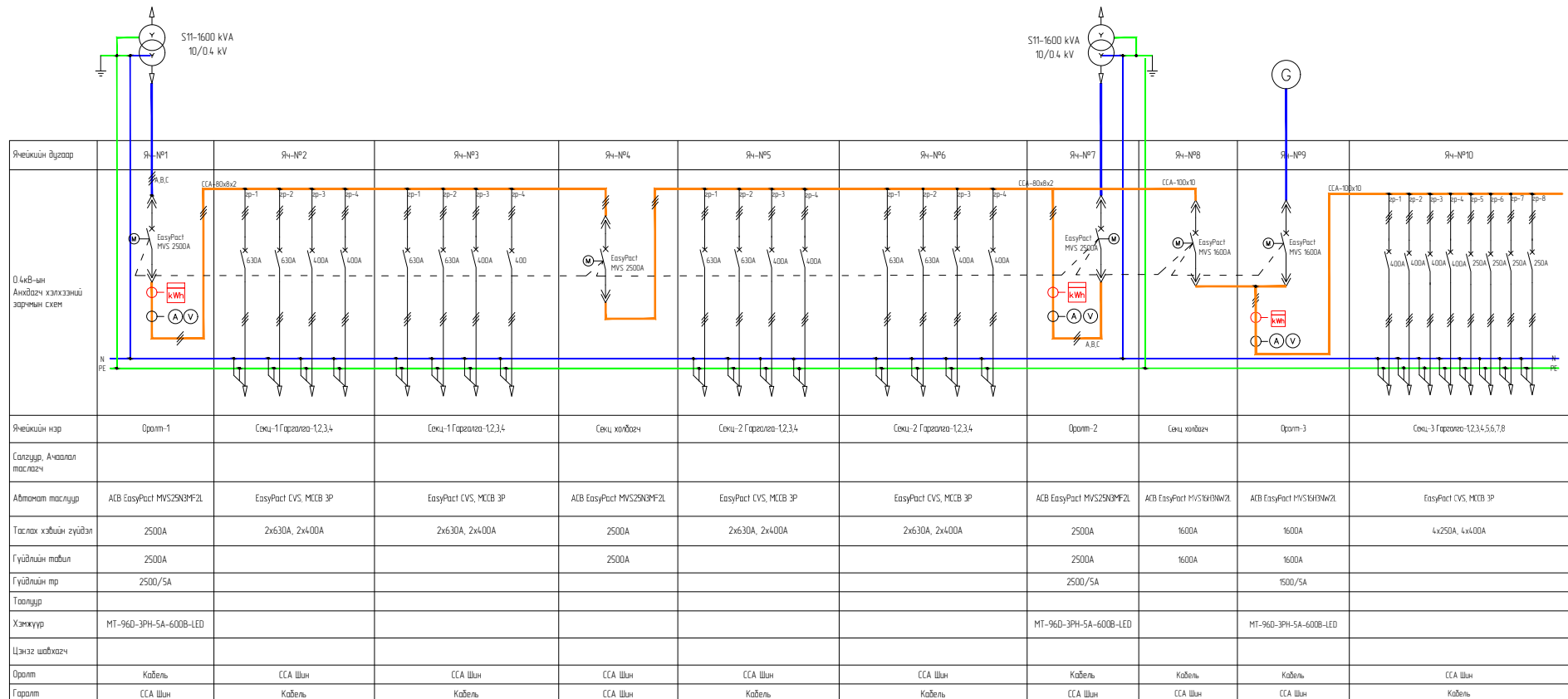

Янгийн нэр	Орлом-1	Секц-1 Гаргалагч-1,2,3,4	Секц-1 Гаргалагч-1,2,3,4	Секц холбогч	Секц-2 Гаргалагч-1,2,3,4	Секц-2 Гаргалагч-1,2,3,4	Орлом-2	Секц холбогч	Орлом-3	Секц-3 Гаргалагч-1,2,3,4,5,6,7,8
Солгуур, Ачаалал таслагч										
Автомат таслуур	ACB EasyPact MVS25N3PF2L	EasyPact CVS, MCCB 3P	EasyPact CVS, MCCB 3P	ACB EasyPact MVS25N3PF2L	EasyPact CVS, MCCB 3P	EasyPact CVS, MCCB 3P	ACB EasyPact MVS25N3PF2L	ACB EasyPact MVS16N2L	ACB EasyPact MVS16N2L	EasyPact CVS, MCCB 3P
Таслах хэвийн гүйдэл	2500A	2x630A, 2x400A	2x630A, 2x400A	2500A	2x630A, 2x400A	2x630A, 2x400A	2500A	1600A	1600A	4x250A, 4x400A
Гүйдлийн тааил	2500A			2500A			2500A	1600A	1600A	
Гүйдлийн тp	2500/5A						2500/5A		1500/5A	
Тоолуур										
Хэнхүүр	MT-96D-3PH-5A-600B-LED						MT-96D-3PH-5A-600B-LED		MT-96D-3PH-5A-600B-LED	
Цэнгэг шалбаагч										
Орлом	Кабель	ССА Шин	ССА Шин	ССА Шин	ССА Шин	ССА Шин	Кабель	Кабель	Кабель	ССА Шин
Гаргалигч	ССА Шин	Кабель	Кабель	ССА Шин	Кабель	Кабель	ССА Шин	ССА Шин	ССА Шин	Кабель

DES. CHK.	APPROVED	REFERENCE DRAWING No.	REFERENCE DRAWINGS		Нэр Төслийн нэр Гэрээний бүтээг Өргөтгөл хэлтэс (Н) Өргөтгөл хэлтэс (В) Өргөтгөл хэлтэс (Г) Өргөтгөл хэлтэс (Д)	Хариуцагч Төслийн менежер Төслийн менежер Төслийн менежер Төслийн менежер Төслийн менежер	Зургааг шалгах Шалгах өдөр Шалгах өдөр Шалгах өдөр Шалгах өдөр Шалгах өдөр	SCALE	DRAWING NUMBER	REV

### 0.4кВ-ын зарчмын схем

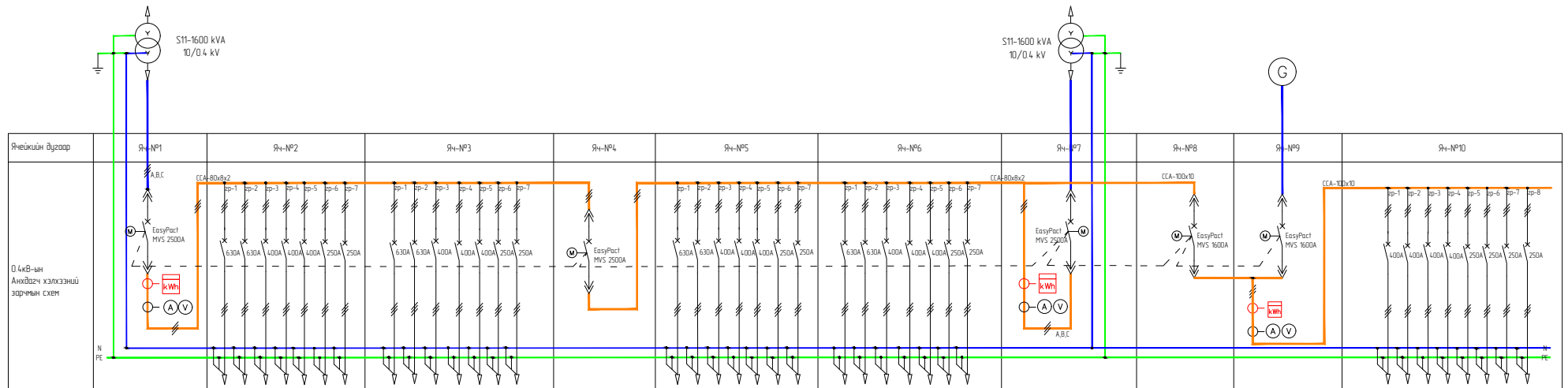

Янцгийн дугаар	ЯН-№1	ЯН-№2	ЯН-№3	ЯН-№4	ЯН-№5	ЯН-№6	ЯН-№7	ЯН-№8	ЯН-№9	ЯН-№10
Янцгийн нэр	Орлом-1	Секц-1 Гарагана-12,3,4,5,6,7	Секц-1 Гарагана-12,3,4,5,6,7	Бөжц хөндөгч	Секц-2 Гарагана-12,3,4,5,6,7	Секц-2 Гарагана-12,3,4,5,6,7	Орлом-2	Бөжц хөндөгч	Орлом-3	Секц-3 Гарагана-12,3,4,5,6,7,8
Солгуур, Ачаалал таслагч										
Автомат таслагч	ACB EasyPact MVS2500MF2L	EasyPact CVS, MCCB 3P	EasyPact CVS, MCCB 3P	ACB EasyPact MVS2500MF2L	EasyPact CVS, MCCB 3P	EasyPact CVS, MCCB 3P	ACB EasyPact MVS2500MF2L	ACB EasyPact MVS1600MV2L	ACB EasyPact MVS1600MV2L	EasyPact CVS, MCCB 3P
Таслах хэвийн гүйцэл	2500A	2x630A, 3x400A, 2x250A	2x630A, 3x400A, 2x250A	2500A	2x630A, 3x400A, 2x250A	2x630A, 3x400A, 2x250A	2500A	1600A	1600A	4x400A, 4x250A
Гүйдлийн тогил	2500A			2500A			2500A	1600A	1600A	
Гүйдлийн тг	2500/5A						2500/5A		1500/5A	
Тоолуур										
Хэмжүүр	MT-96D-3PH-5A-600B-LED						MT-96D-3PH-5A-600B-LED		MT-96D-3PH-5A-600B-LED	
Шэнгэ шалгахч										
Оролт	Кабель	ССА Шин	ССА Шин	ССА Шин	ССА Шин	Кабель	Кабель	Кабель	Кабель	ССА Шин
Гараглт	ССА Шин	Кабель	ССА Шин	ССА Шин	Кабель	ССА Шин	ССА Шин	ССА Шин	ССА Шин	Кабель

DES. CHK. APPROVED	REFERENCE DRAWING No.	REFERENCE DRAWINGS	 <b>ENERCON</b> "ENERCON MENEAGEMENT PARTNERS" LLC	Нэр	Харуулагч	Зургаас шалгах	SCALE	DRAWING NUMBER	REV
				Тогшил нэр	Тогшил үндэс	Шалгах өдөр			
					Тогшил үндэс	Шалгах өдөр			
					Шалгах өдөр	Шалгах өдөр			
					Шалгах өдөр	Шалгах өдөр			