

02-Outlook-3рхvmmj-2.bmp
Батлагдсан хувилбар
 Гарын утас _____ Огноо _____

0.4кВ-ын хэмжээст зураг

Дээд тал

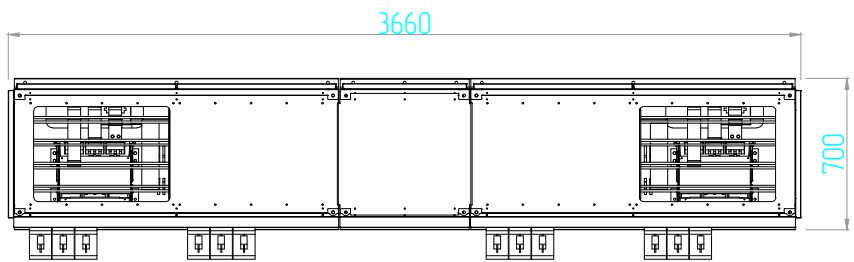

Нүүрэн тал

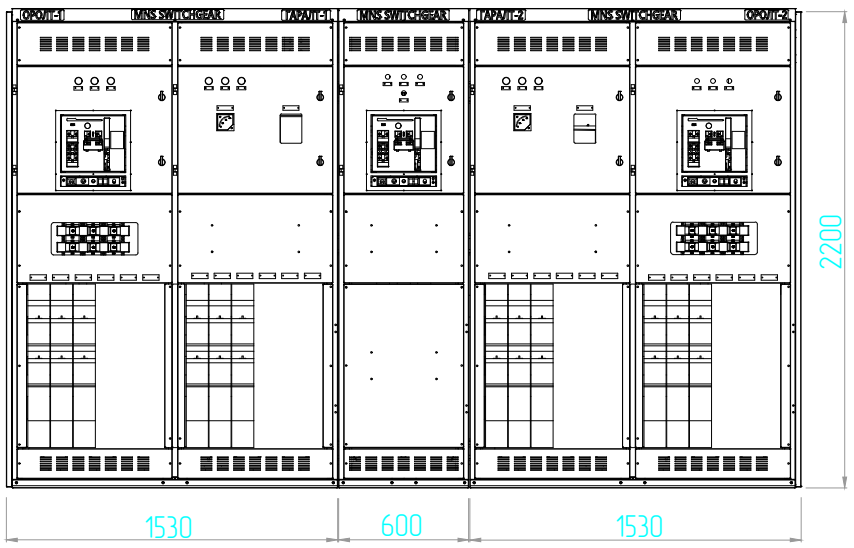

Хажуу тал

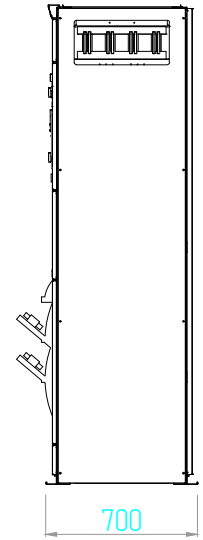

DES. CHK	APPROVED	REFERENCE DRAWING No.	REFERENCE DRAWINGS

ENERCON
 "ENERCON MENEAGEMENT PARTNERS"
 LLC

Нэр	Харуулагч	Зураг зохиогч
Таслах нэр	Зургийн инженер	Шалгах ажилч
Гэрээний зураг	Таслах инженер	Шалгах ажилч
Элсэлт хийхэд	Элсвэлд ажилч	Шалгах ажилч
Таслах нэр	Таслах инженер	Шалгах ажилч
Ажлын газрын нэр	Таслах	Шалгах ажилч

SCALE	DRAWING NUMBER	REV.

0.4кВ-ын зарчмын схем

12-Outlook-3хэвмэг-2.bmp
Батлагдсан хувилбар
 Гарын үеэр _____ Огноо _____

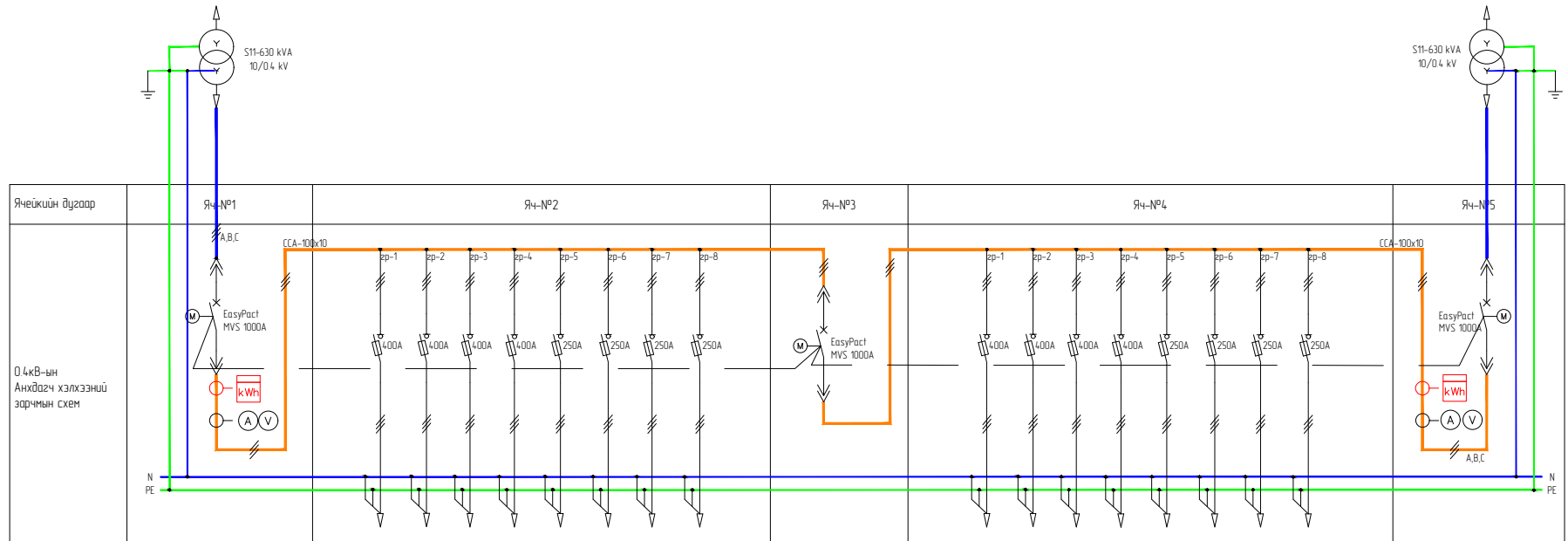

Янцгийн дугаар	ЯЧ-№1	ЯЧ-№2	ЯЧ-№3	ЯЧ-№4	ЯЧ-№5
Янцгийн нэр	Оролт-1	Секц-1 Гаргалга-1,2,3,4,5,6,7,8	Секц холбогч	Секц-2 Гаргалга-1,2,3,4,5,6,7,8	Оролт-2
Салгуур, Ачаалал таслагч		Fupact DR2		Fupact DR2	
Автомат таслуур	ACB EasyPact MVS10N3MF2L		ACB EasyPact MVS10N3MF2L		ACB EasyPact MVS10N3MF2L
Таслах хэвийн гүйдэл	1000A	4x400A, 4x250A	1000A	4x400A, 4x250A	1000A
Гүйдлийн тавил	1000A		1000A		1000A
Гүйдлийн тг	1000/5A				1000/5A
Тоолуур					
Хэмжүүр	MT-96D-3PH-5A-600B-LED				MT-96D-3PH-5A-600B-LED
Цэнэг шавхагч					
Оролт	Кабель	ССА Шин	ССА Шин	ССА Шин	Кабель
Гаралт	ССА Шин	Кабель	ССА Шин	Кабель	ССА Шин

DES. CHK.	APPROVED	REFERENCE DRAWING No.	REFERENCE DRAWINGS		Нэр	Харгалзах	Зүгээг шалгах	SCALE	DRAWING NUMBER	REV
						Таслах нэр	Зүгээг шалгах			
				"ENERCON MENEAGEMENT PARTNERS" LLC	Таслах бүлэг	Таслах өгнөө	Шалгах өгнөө			
					Таслах хэмжээ	Таслах өгнөө	Шалгах өгнөө			
					Таслах нэр	Таслах өгнөө	Шалгах өгнөө			
					Таслах нэр	Таслах өгнөө	Шалгах өгнөө			

12-Outlook-3хvnmj-2.bmp
 Батлагдсан хувилбар
 Гарын үеийг _____ Огноо _____

0.4кВ-ын хэмжээст зураг

Дээд тал

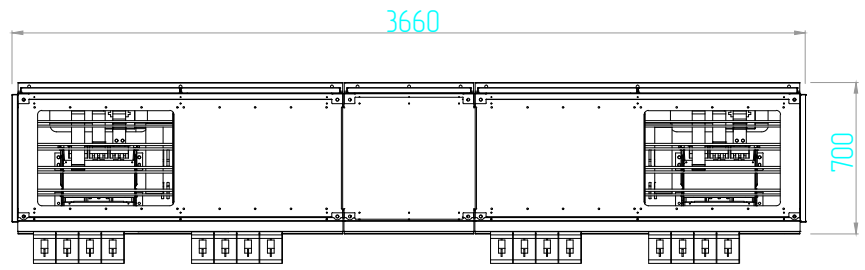

Нүүрэн тал

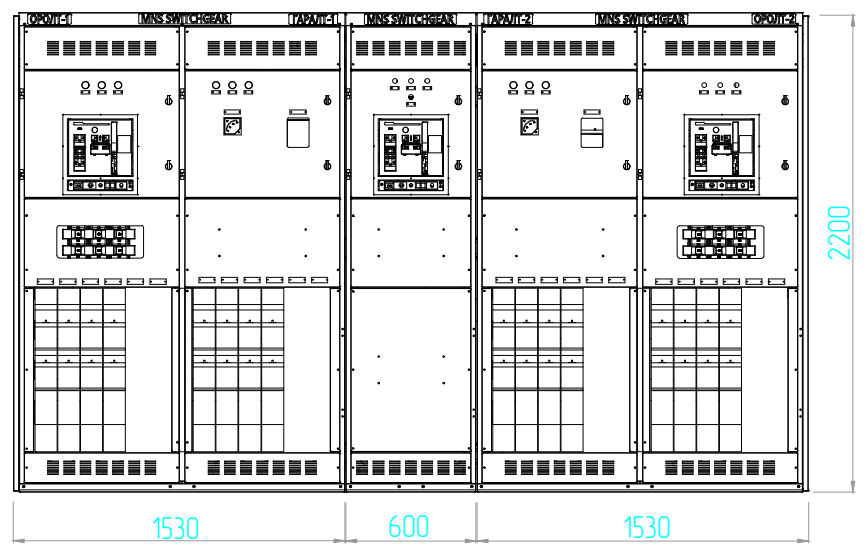

Хажуу тал

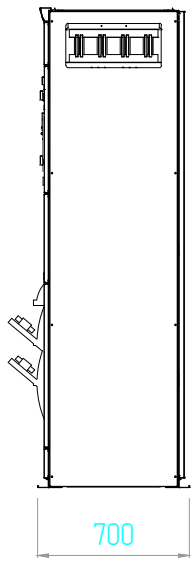

DES. CHK.	APPROVED	REFERENCE DRAWING No.	REFERENCE DRAWINGS

ENERCON
 "ENERCON MENEAGEMENT PARTNERS"
 LLC

Нэг	Харуулах	Зургаар шалгах
Төслийн нэр	Төслийн менежер	Шалгахын өдөр
Гэрээний дугаар	Төслийн менежер	Шалгахын өдөр
Бэлтгэн хийгч (И)	Шалгахын менежер	Шалгахын өдөр
Нээгчдийн суртал	Төслийн менежер	Шалгахын өдөр
Мэдээллийн өдөр	Шалгахын	Шалгахын өдөр

SCALE _____ DRAWING NUMBER _____ REV _____

0.4кВ-ын зарчмын схем

12-Outlook-3хүвнэг-2.bmp
Батлагдсан хувилбар
 Гарын уугаа _____ Огноо _____

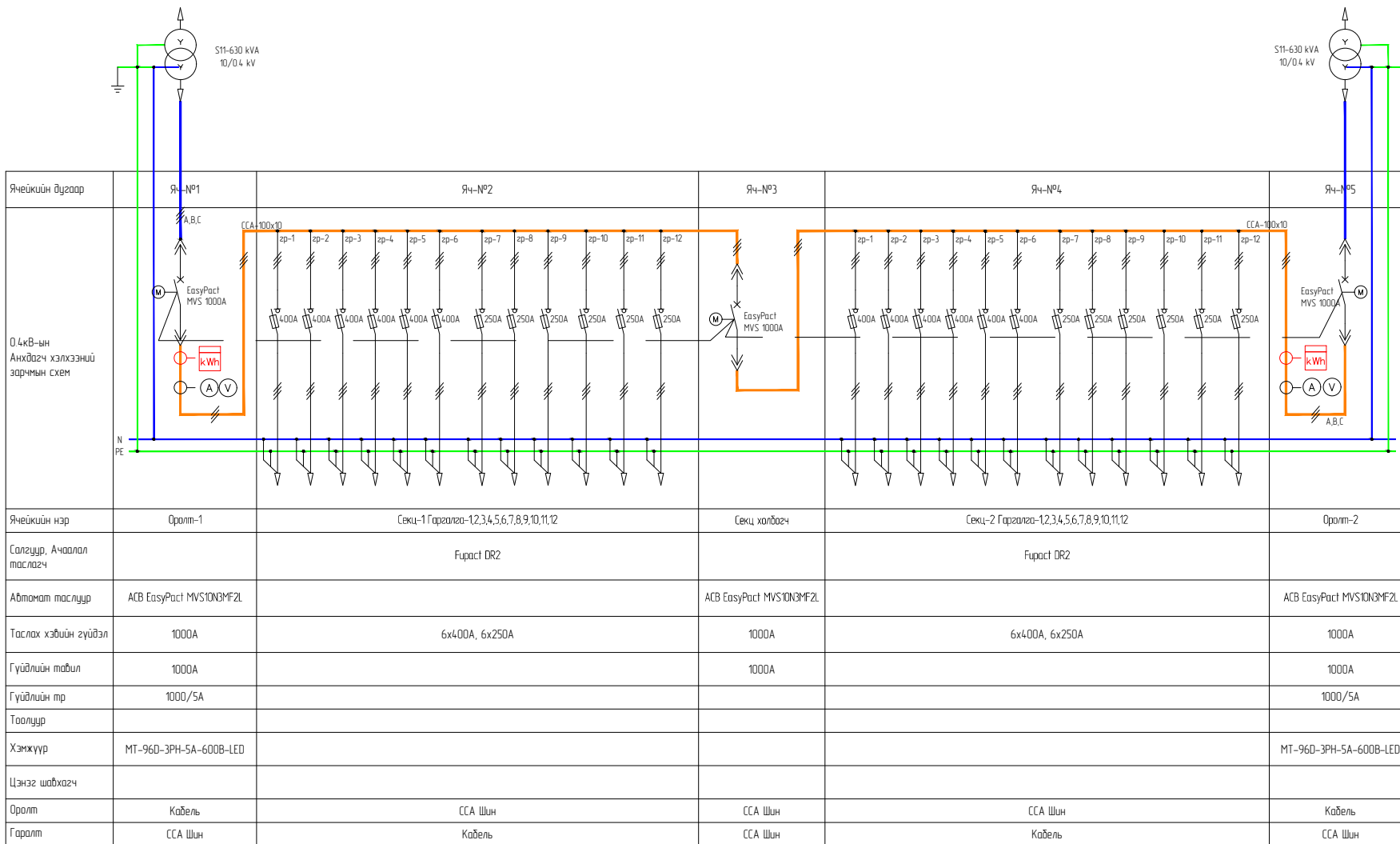

DES. CHG.	APPROVED	REFERENCE DRAWING No.	REFERENCE DRAWINGS



Нэр	Харуулагч	Зургаас шалгах
Төслийн нэр	Төслийн менежер	Шалгах өдөр
Гэрээний дугаар	Төслийн менежер	Шалгах өдөр
Бэлтгэн хийгч (И)	Шалгах өдөр	Шалгах өдөр
Бэлтгэл хийгч (В)	Төслийн менежер	Шалгах өдөр
Ашиглагч өдөр	Шалгах	Шалгах өдөр

SCALE _____ DRAWING NUMBER _____ REV _____

12-Outlook-3jxvnmj-2.bmp
 Батлагдсан хувилбар
 Гарын уугал _____ Огноо _____

0.4кВ-ын хэмжээст зураг

Дээд тал

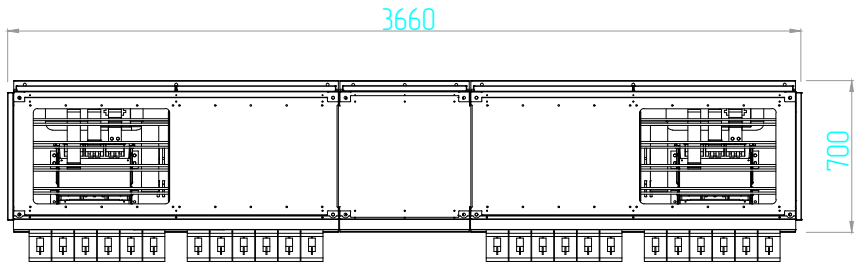

Нүүрэн тал

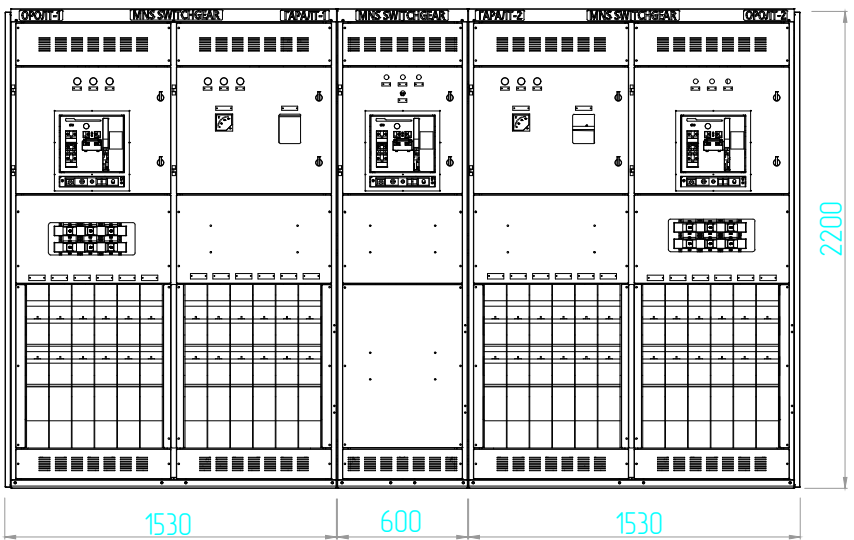

Хажуу тал

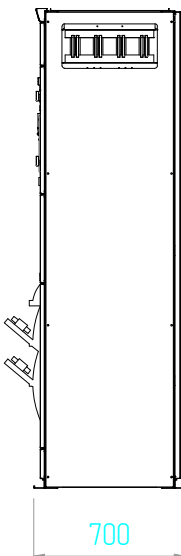

DES. CHR.	APPROVED	REFERENCE DRAWING No.	REFERENCE DRAWINGS



Нэг	Харуулагч	Зургаар шалгах	SCALE	DRAWING NUMBER	REV
Төслийн нэр	Төслийн удирдагч	Шалгах өдөр			
Гэрээний дугаар	Төслийн менежер	Шалгах өдөр			
Боловч хэмжээ (A)	Шалгах өдөр	Шалгах өдөр			
Төслийн менежер	Төслийн менежер	Шалгах өдөр			
Төслийн удирдагч	Төслийн менежер	Шалгах өдөр			

0.4кВ-ын зарчмын схем

12-Outlook-3хvnmj-2.bmp
Батлагдсан хувилбар
 Гарын уугаа _____ Огноо _____

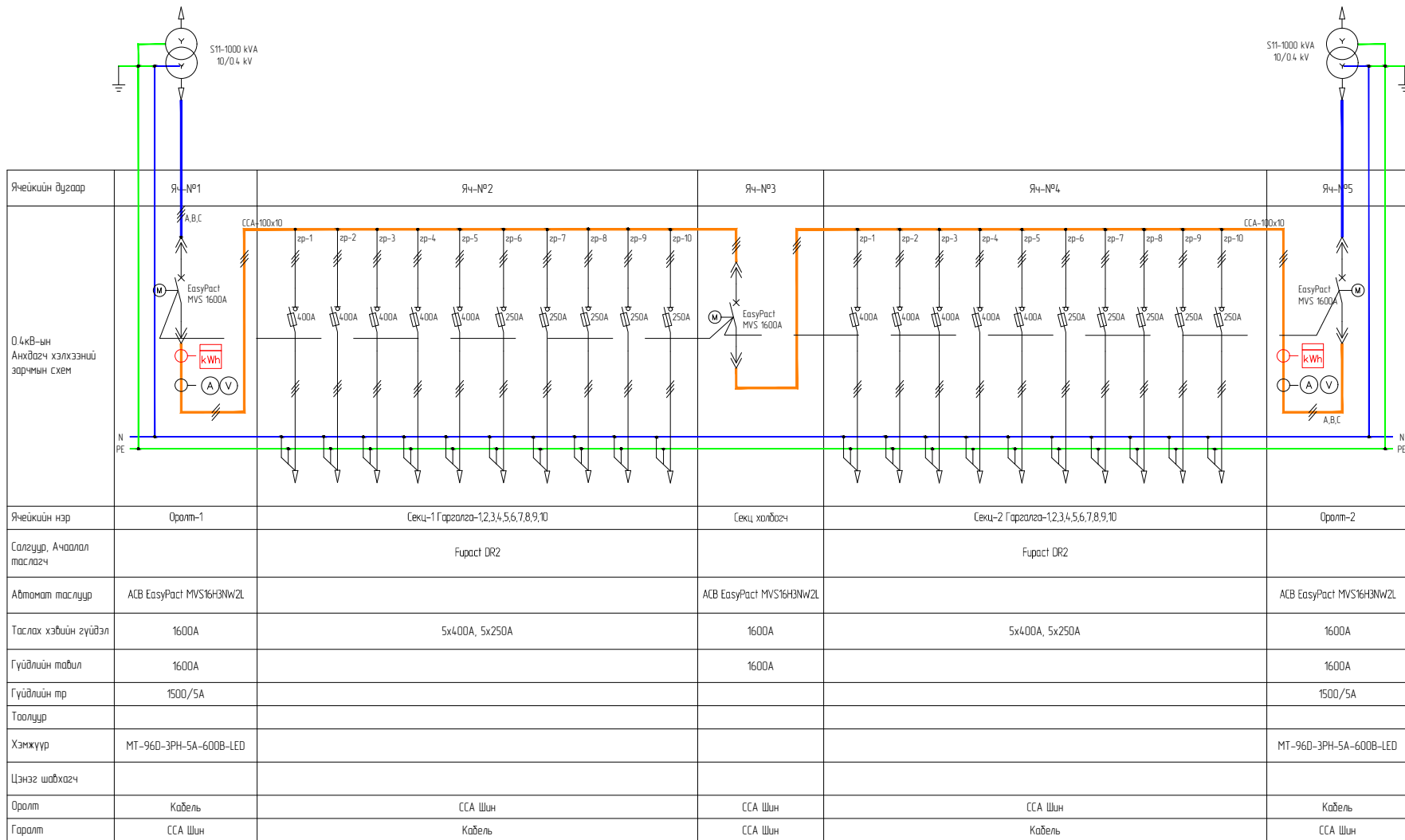

DES. CHR.	APPROVED	REFERENCE DRAWING No.	REFERENCE DRAWINGS



Нэр	Харуулагч	Зургаас шалгах
Төслийн нэр	Төслийн менежер	Шалгахын өдөр
Гаралтын дугаар	Төслийн менежер	Шалгахын өдөр
Бэлтгэн хийгч	Шалгахын менежер	Шалгахын өдөр
Мөхөөдлийн хийгч	Төслийн менежер	Шалгахын өдөр
Мөхөөдлийн өргөмжлөгч	Шалгахын менежер	Шалгахын өдөр

SCALE _____ DRAWING NUMBER _____ REV _____

12-Outlook-3хvnmj-2.bmp
Батлагдсан хувилбар
 Гарын ууг Огноо

0.4кВ-ын хэмжээст зураг

Дээд тал

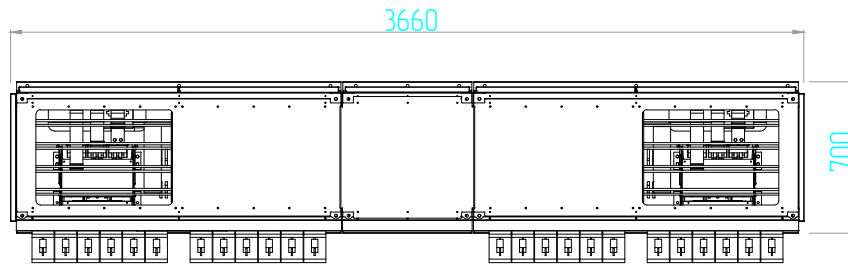

Нүүрэн тал

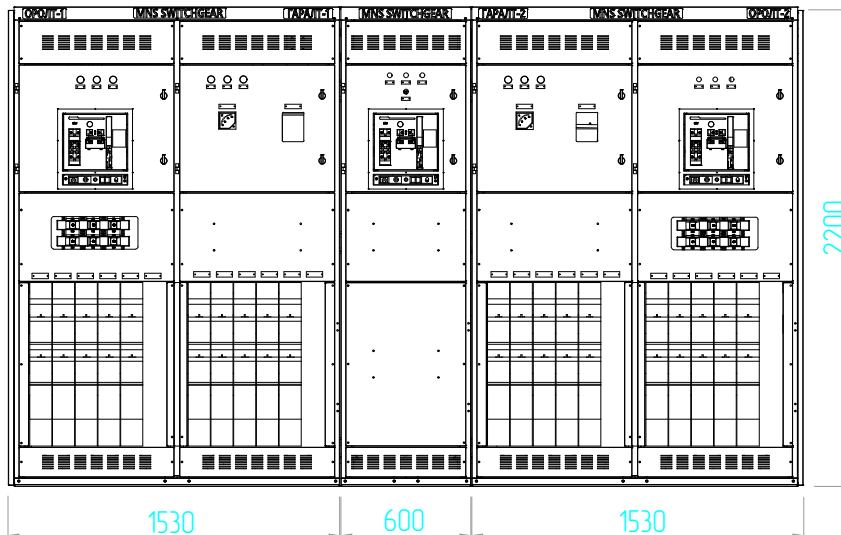

Хажуу тал

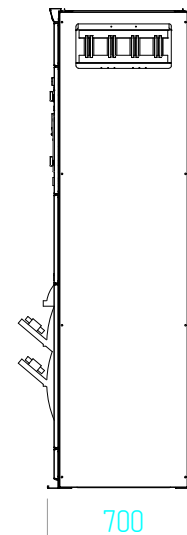

DES. CHK.	APPROVED	REFERENCE DRAWING No.	REFERENCE DRAWINGS



Нэг	Харуулагч	Зургаас шалгах	SCALE	DRAWING NUMBER	REV
Төгсөх нэр	Түргэлж үргэлж	Шалгах өдөр			
Гэрээний бүтээг	Төгсөх өдөр	Шалгах өдөр			
Бэлтгэх хэмжээ (A)	Шалгах өдөр	Шалгах өдөр			
Мөхөөгч хэмжээ	Төгсөх өдөр	Шалгах өдөр			
Мөхөөгч өдөр	Шалгах өдөр	Шалгах өдөр			

0.4кВ-ын хэмжээст зураг

Дээд тал

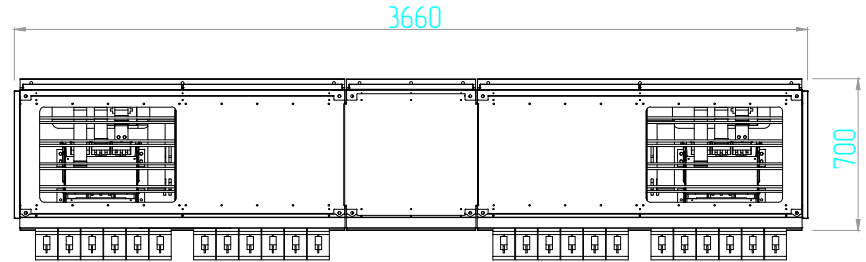

Нүүрэн тал

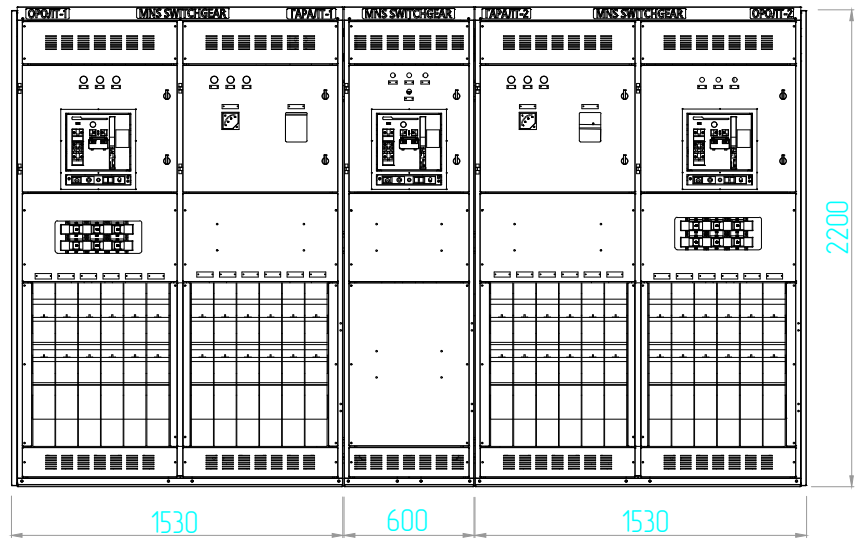

Хажуу тал

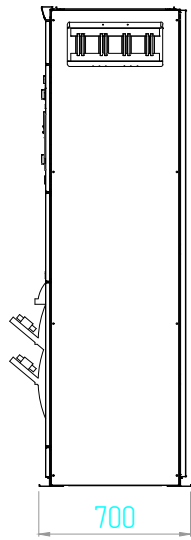

DES. CHR.	APPROVED	REFERENCE DRAWING No.	REFERENCE DRAWINGS

ENERCON
 "ENERCON MENEAGEMENT PARTNERS"
 LLC

Нэг	Харуулагч	Зургаар шалгах	SCALE	DRAWING NUMBER	REV
Төслийн нэр	Төслийн удирдагч	Шалгах өдөр			
Гэрээний дугаар	Төслийн менежер	Шалгах өдөр			
Боловч хэмжээ (A)	Шалгах өдөр	Шалгах өдөр			
Нэгдлийн хэмжээ	Төслийн менежер	Шалгах өдөр			
Мэдээллийн өдөр	Төслийн менежер	Шалгах өдөр			

0.4кВ-ын зарчмын схем

12-Outlook-3pvtmng-2.bmp
Батлагдсан хувилбар
 Гэсэн үеэр _____ Огноо _____

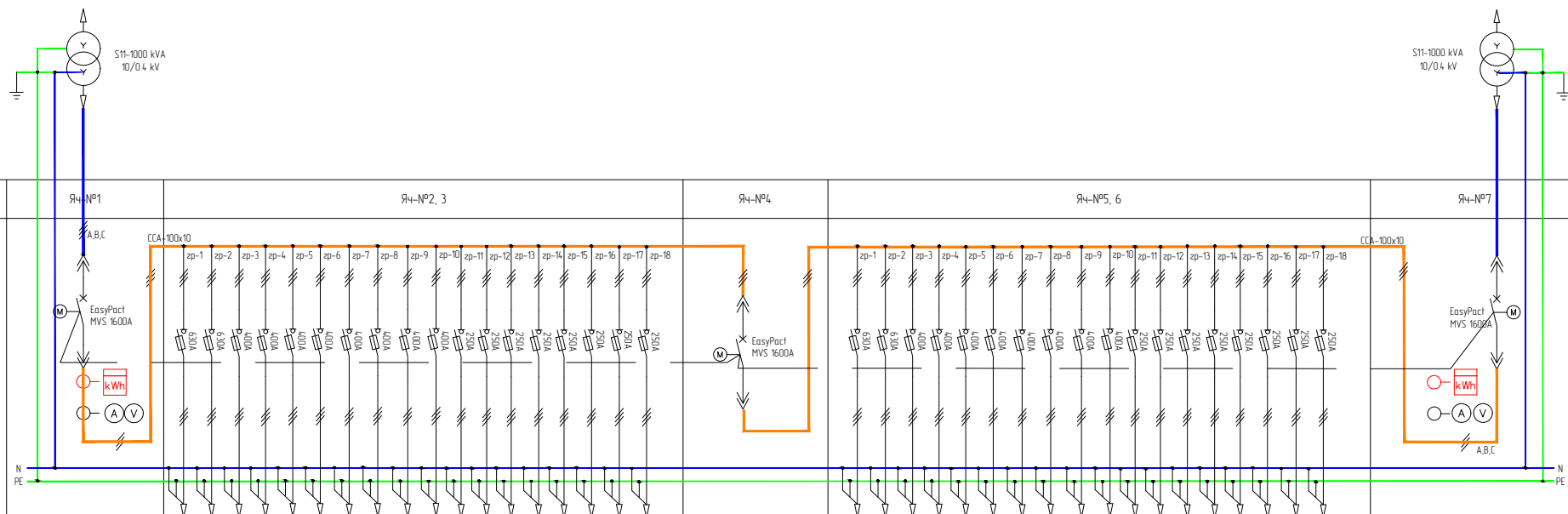

Ячейкийн дугаар	ЯЧ-№1	ЯЧ-№2, 3	ЯЧ-№4	ЯЧ-№5, 6	ЯЧ-№7
Ячейкийн нэр	Оролт-1	Секц-1 Гаргалза-1,2,3,4,5,6,7,8,9,10,11,12,13,14,15,16,17,18	Секц халбагч	Секц-2 Гаргалза-1,2,3,4,5,6,7,8,9,10,11,12,13,14,15,16,17,18	Оролт-2
Салгуур, Ачаалал таслагч		Fupact DR2		Fupact DR2	
Автомат таслуур	ACB EasyPact MVS16H3NW2L		ACB EasyPact MVS16H3NW2L		ACB EasyPact MVS16H3NW2L
Таслах хэвийн гүйвэл	1600A	2x630A, 8x400A, 8x250A	1600A	2x630A, 8x400A, 8x250A	1600A
Гүйдлийн табиал	1600A		1600A		1600A
Гүйдлийн тпр	1500/5A				1500/5A
Тоолуур					
Хэмжүүр	MT-96D-3PH-5A-600B-LED				MT-96D-3PH-5A-600B-LED
Цэнэг шалхагч					
Оролт	Кабель	ССА Шин	ССА Шин	ССА Шин	Кабель
Гаралт	ССА Шин	Кабель	ССА Шин	Кабель	ССА Шин

DES. CHK.	APPROVED	REFERENCE DRAWING No.	REFERENCE DRAWINGS	 ENERCON "ENERCON MENEGMENT PARTNERS" LLC	Нэр	Харуулагч	Зургагч	SCALE DRAWING NUMBER REV
					Таслах нэр	Зургаагчийн нэр	Шалгах өгөөг	
					Гаргалза бүлэг	Таслах нэр	Шалгах өгөөг	
					Шууданг	Шалгах өгөөг	Шалгах өгөөг	
					Мөхөөгч	Таслах нэр	Шалгах өгөөг	

0.4кВ-ын хэмжээст зураг

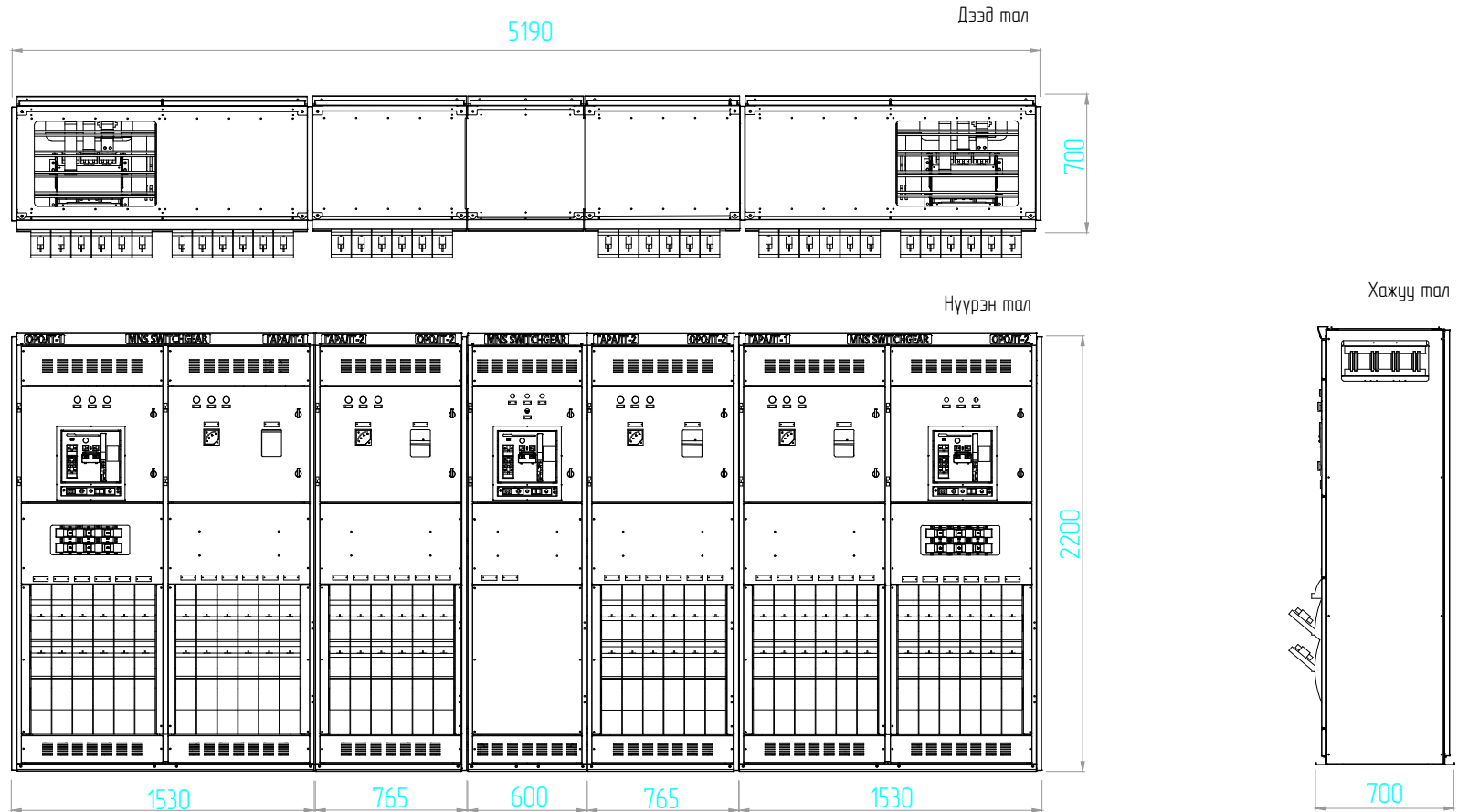

DES. CHK.	APPROVED	REFERENCE DRAWING No.	REFERENCE DRAWINGS



Нэр	Харуулагч	Зургаар шалгах	SCALE	DRAWING NUMBER	REV
Төслийн нэр	Төслийн менежер	Шалгах өдөр			
Гүйцэтгэл	Төслийн менежер	Шалгах өдөр			
Төслийн хариуцагч	Шалгах өдөр	Шалгах өдөр			
Төслийн менежер	Шалгах өдөр	Шалгах өдөр			
Төслийн менежер	Шалгах өдөр	Шалгах өдөр			
Төслийн менежер	Шалгах өдөр	Шалгах өдөр			

12-Outlook-3хэвтмэг-2.bmp
Батлагдсан хувилбар
 Гарын уугаа _____ Огноо _____

0.4кВ-ын зорчмын схем

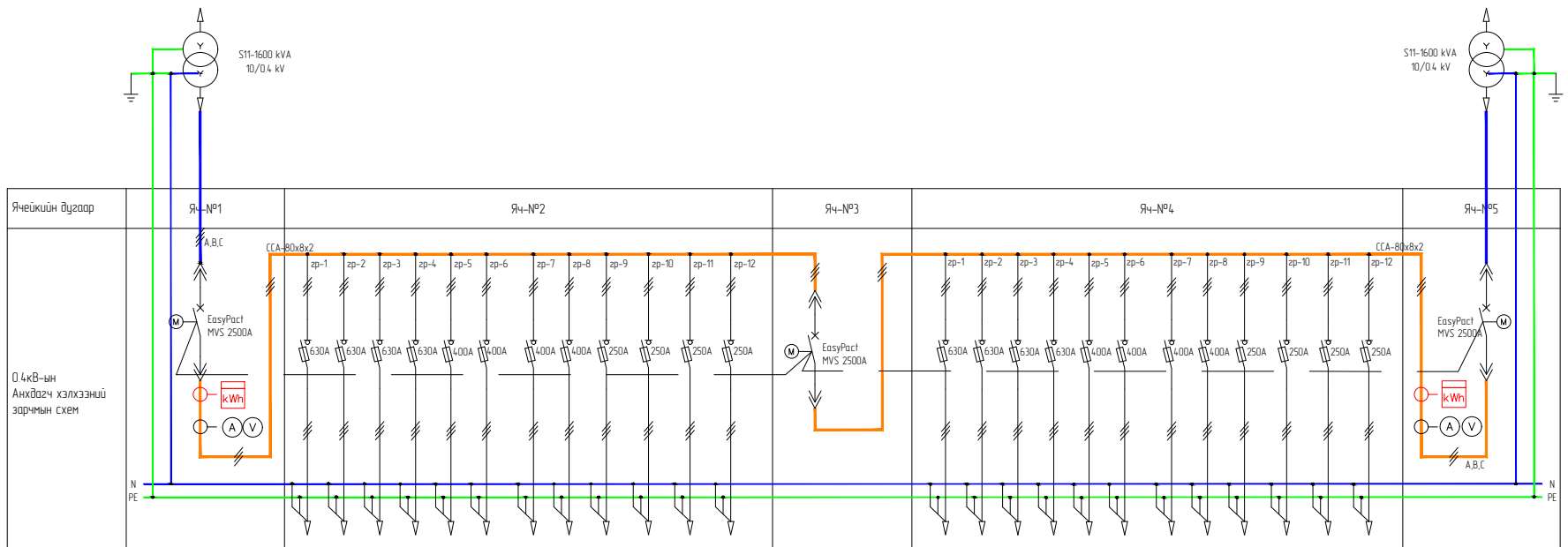

Янхийн өгцгээр	ЯЧ-№1	ЯЧ-№2	ЯЧ-№3	ЯЧ-№4	ЯЧ-№5
0.4кВ-ын Анхдагч хэлхээний зорчмын схем					
Янхийн нэр	Орлолт-1	Секц-1 Гаргалза-1,2,3,4,5,6,7,8,9,10,11,12	Секц халбагч	Секц-2 Гаргалза-1,2,3,4,5,6,7,8,9,10,11,12	Орлолт-2
Салгуур, Ачаалал таслагч		Фурact DR2		Фурact DR2	
Автомат таслуур	ACB EasyPact MVS25N3MF2L		ACB EasyPact MVS25N3MF2L		ACB EasyPact MVS25N3MF2L
Таслах хэвийн зүйдэл	2500A	4x630A, 4x400A, 4x250A	2500A	4x630A, 4x400A, 4x250A	2500A
Гүйдлийн тооил	2500A		2500A		2500A
Гүйдлийн тp	2500/5A				2500/5A
Тоолуур					
Хэмжүүр	MT-96D-3PH-5A-600B-LED				MT-96D-3PH-5A-600B-LED
Цэнэг шалбагч					
Орлолт	Кабель	ССА Шин	ССА Шин	ССА Шин	Кабель
Гаралт	ССА Шин	Кабель	ССА Шин	Кабель	ССА Шин

DES. CHK.	APPROVED	REFERENCE DRAWING No.	REFERENCE DRAWINGS



Нэр	Харуулагч	Зургаз шалгах
Таслах нэр	Таслах нэр	Шалгах өгөөг
Гаралт	Таслах нэр	Шалгах өгөөг
Таслах нэр	Шалгах нэр	Шалгах өгөөг
Таслах нэр	Таслах нэр	Шалгах өгөөг
Таслах нэр	Таслах нэр	Шалгах өгөөг
Таслах нэр	Таслах нэр	Шалгах өгөөг

SCALE	DRAWING NUMBER	REV

0.4кВ-ын хэмжээст зураг

Дээд тал

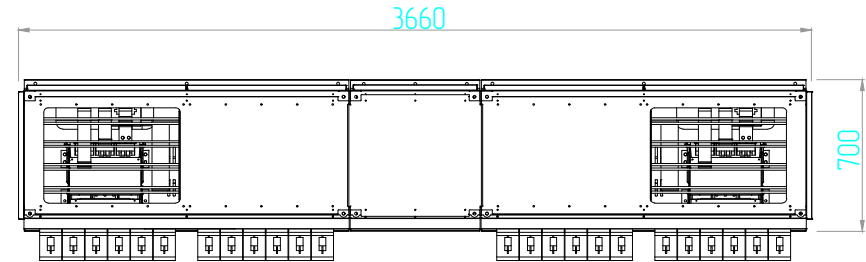

Нүүрэн тал

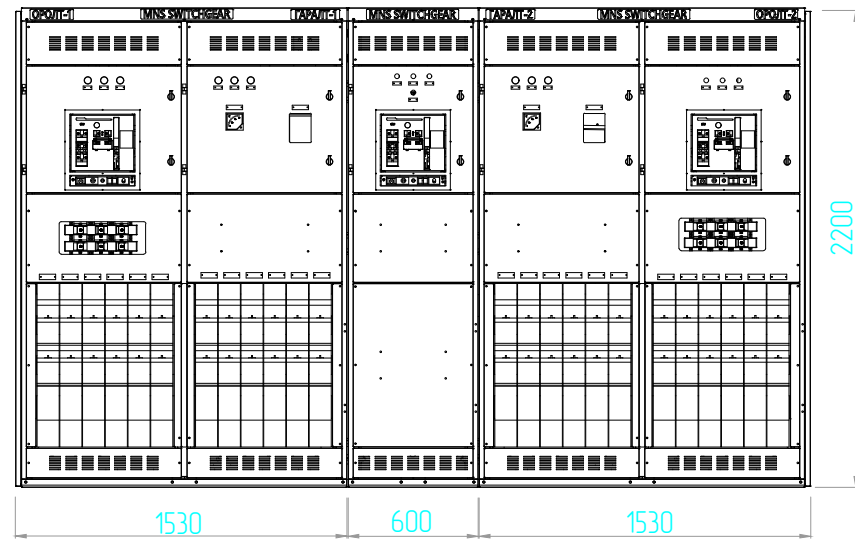

Хажуу тал

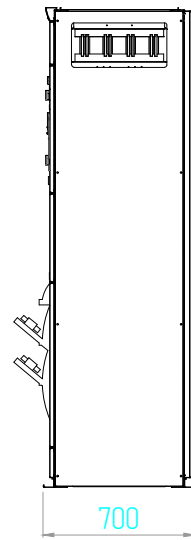

DES. CHK.	APPROVED	REFERENCE DRAWING No.	REFERENCE DRAWINGS

ENERCON
 "ENERCON MENEAGEMENT PARTNERS" LLC

Нэг	Харуулагч	Зургаар шалгах
Төслийн нэр	Төслийн менежер	Шалгахын өдөр
Гэрээний дугаар	Төслийн менежер	Шалгахын өдөр
Боловч хэмжээ (A)	Шалгахын менежер	Шалгахын өдөр
Нөхцөлийн хэмжээ	Төслийн менежер	Шалгахын өдөр
Мөхөөгчдийн нэр	Шалгахын	Шалгахын өдөр

.12-Outlook-3х3хvmj-2.bmp
 Батлагдсан хувилбар
 Гарын утас _____ Огноо _____

0.4кВ-ын хэмжээст зураг

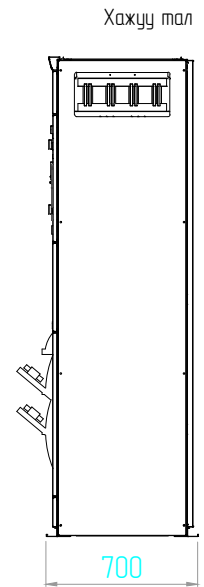
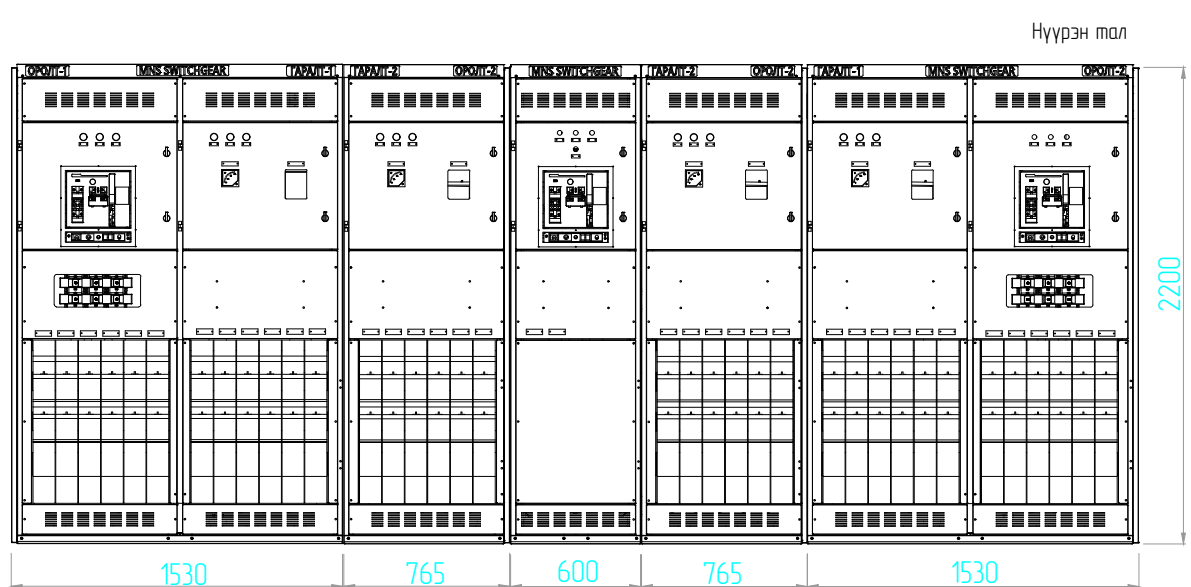
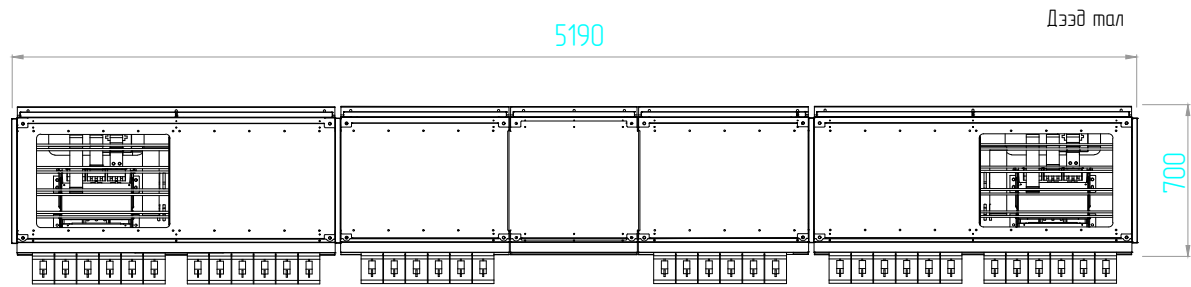

DES. CHR.	APPROVED	REFERENCE DRAWING No.	REFERENCE DRAWINGS



Нэгж	Харуулагч	Зургаас шалгах
Төслийн нэр	Эргүүлэн шалгах	Шалгах өгнө
Гэрээний бүтээг	Төслийн инженер	Шалгах өгнө
Мэдээлэл хийгч	Шалгах үйлчилгээний инженер	Шалгах өгнө
Мэдээлэл хийгч	Төслийн инженер	Шалгах өгнө
Мэдээлэл өгсөн нэр	Шалгах	Шалгах өгнө

SCALE _____ DRAWING NUMBER _____ REV _____

0.4кВ-ын зарчмын схем

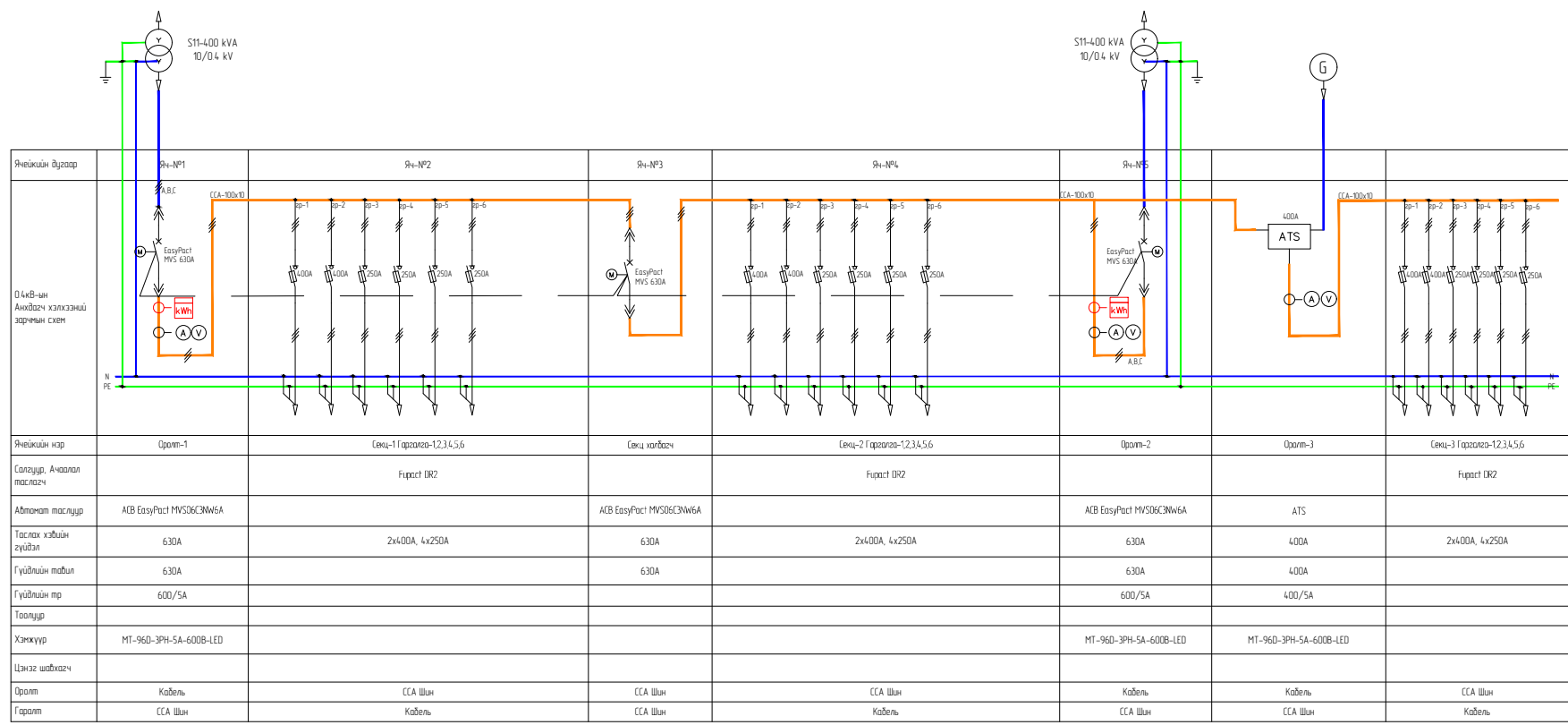

DES. CHK.	APPROVED	REFERENCE DRAWING No.	REFERENCE DRAWINGS	ЕНЕРКОН	Нэр	Харуулагч	Зургаас шалгах	SCALE	DRAWING NUMBER	REV.
				 "ENERCON MENEAGEMENT PARTNERS" LLC	Таслах нэр	Зургаан зохиогч	Шалгах өгөгч			
					Гарагчийн дүгээр	Таслах инженер	Шалгах өгөгч			
					Бэлтгэсэн инженер	Шалгах инженер	Шалгах өгөгч			
					Таслах инженер	Шалгах инженер	Шалгах өгөгч			
					Бэлтгэсэн нэр	Шалгахч	Шалгах өгөгч			

0.4кВ-ын хэмжээст зураг

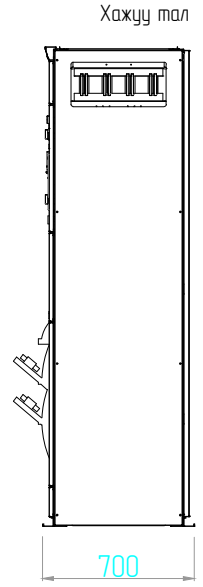
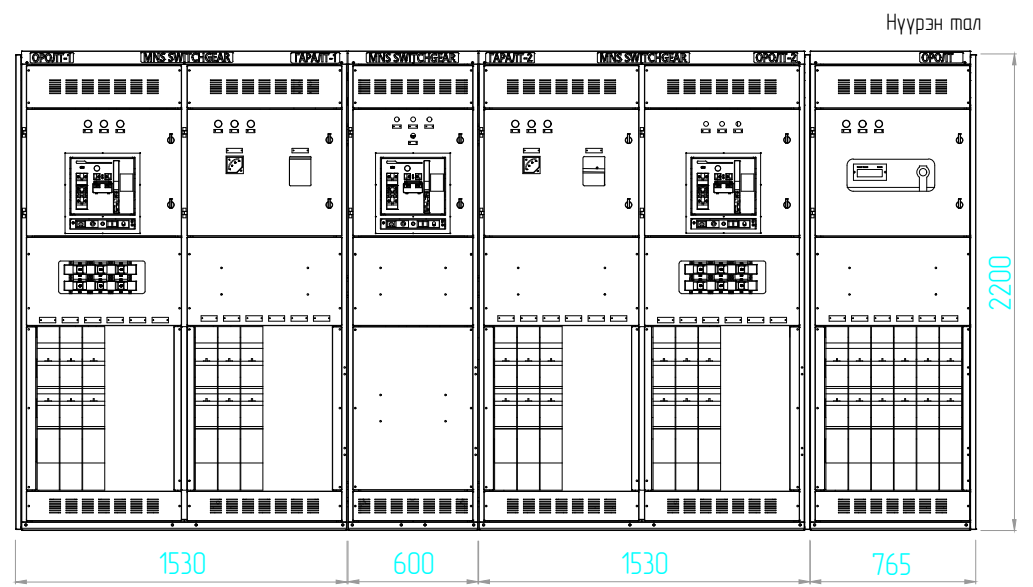
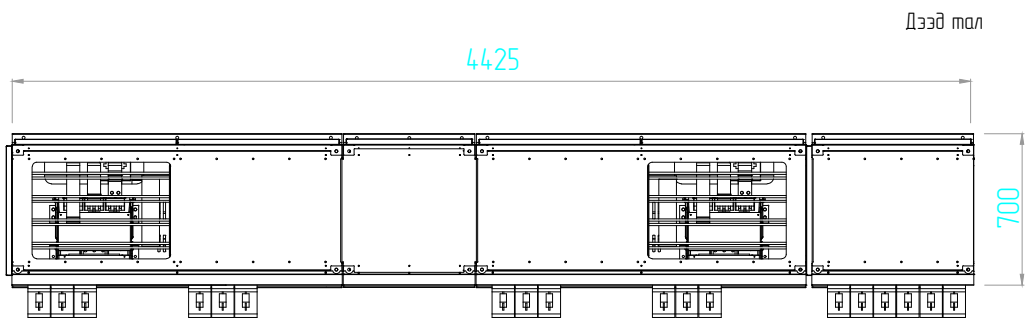

DES. CHK.	APPROVED	REFERENCE DRAWING No.	REFERENCE DRAWINGS



Нэр	Харуулагч	Зурагч шалгах
Тасгийн нэр	Зургийн инженер	Шалгахсан өгнөө
Гэрээний бүтэц	Тасгийн инженер	Шалгахсан өгнөө
Бэлтгэж гүйцэтгэсэн	Шалгахсан инженер	Шалгахсан өгнөө
Нэгдүгээр гүйцэтгэсэн	Тасгийн инженер	Шалгахсан өгнөө
Ажлынханд оруулсан нэр	Шалгахсан	Шалгахсан өгнөө

0.4кВ-ын зарчмын схем

12-Outlook-Зүйтгэл-2.bmp
 Батлагдсан хувилбар
 Гарын утга _____ Огноо _____

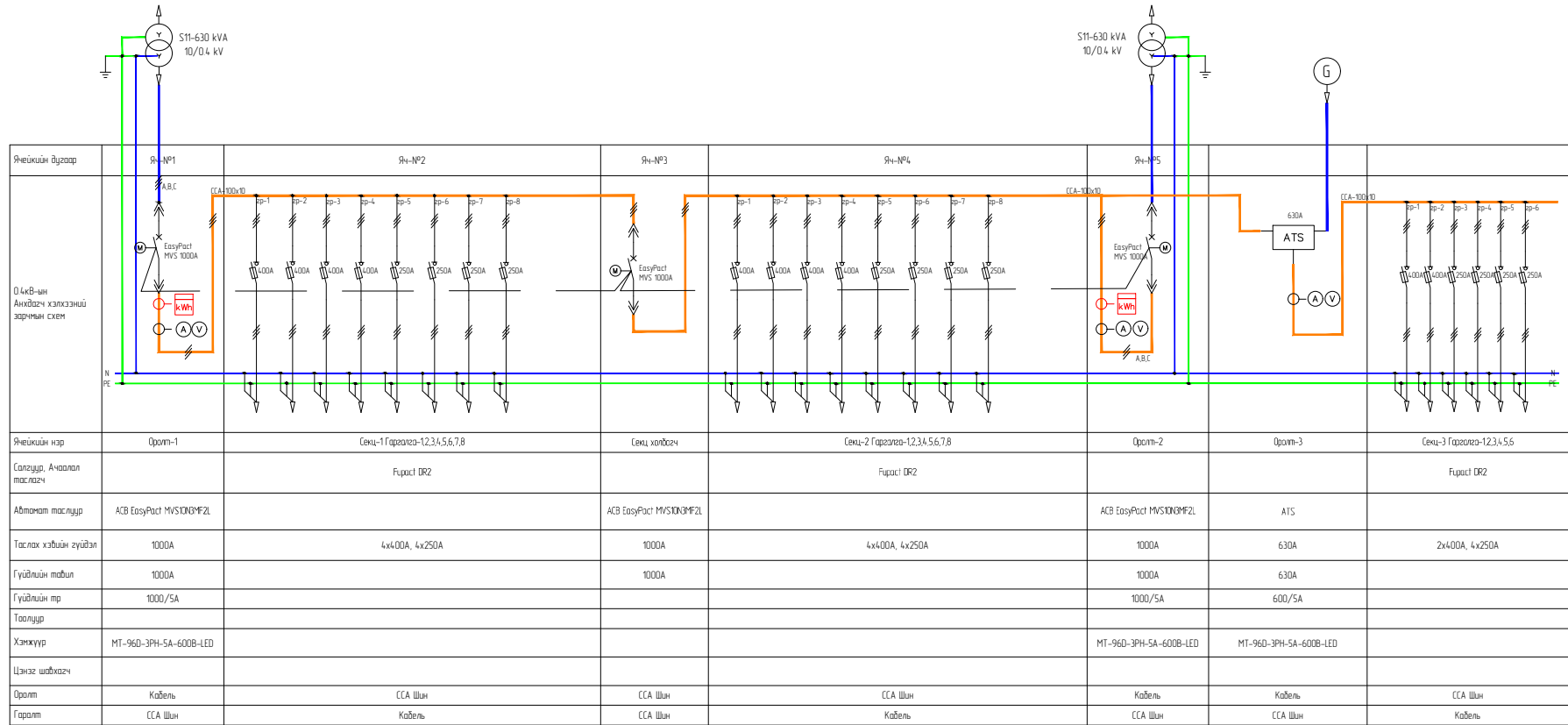

Янгийн нэр	Оролт-1	Секц-1 Гаралга-1,2,3,4,5,6,7,8	Секц хондогч	Секц-2 Гаралга-1,2,3,4,5,6,7,8	Оролт-2	Оролт-3	Секц-3 Гаралга-1,2,3,4,5,6
Салгуур, Ачаалал таслагч		Фидраст DR2		Фидраст DR2			Фидраст DR2
Автомат таслагч	ACB EasyPact MVISIONMF2L		ACB EasyPact MVISIONMF2L		ACB EasyPact MVISIONMF2L	ATS	
Таслах хэвийн гүйдэл	1000A	4x400A, 4x250A	1000A	4x400A, 4x250A	1000A	630A	2x400A, 4x250A
Гүйдлийн тавил	1000A		1000A		1000A	630A	
Гүйдлийн тг	1000/5A				1000/5A	600/5A	
Таслагч							
Хэмжүүр	MT-96D-3PH-5A-600B-LED				MT-96D-3PH-5A-600B-LED	MT-96D-3PH-5A-600B-LED	
Цэнгэг шалгахч							
Оролт	Кабель	ССА Шын	ССА Шын	ССА Шын	Кабель	Кабель	ССА Шын
Гаралт	ССА Шын	Кабель	ССА Шын	Кабель	ССА Шын	ССА Шын	Кабель

DES. CHK.	APPROVED	REFERENCE DRAWING No.	REFERENCE DRAWINGS



Нэр	Харуулагч	Зургаас шалгах
Төслийн нэр	Төслийн удирдагч	Шалгахын өдөр
Гэрээний дугаар	Төслийн удирдагч	Шалгахын өдөр
Бэлтгэх хэлэлцэл (А)	Шалгахын удирдагч	Шалгахын өдөр
Нөхцөлийн хэлэлцэл	Төслийн менежер	Шалгахын өдөр
Ахиуцалтын өдөр	Төслийн менежер	Шалгахын өдөр

SCALE _____ DRAWING NUMBER _____ REV _____

0.4кВ-ын хэмжээст зураг

Дээд тал

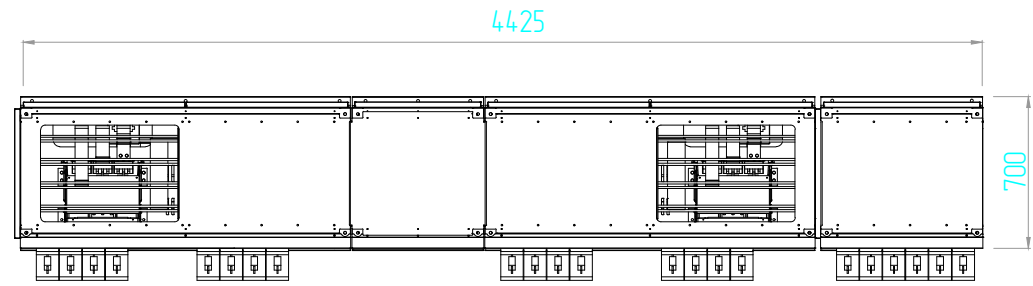

Нүүрэн тал

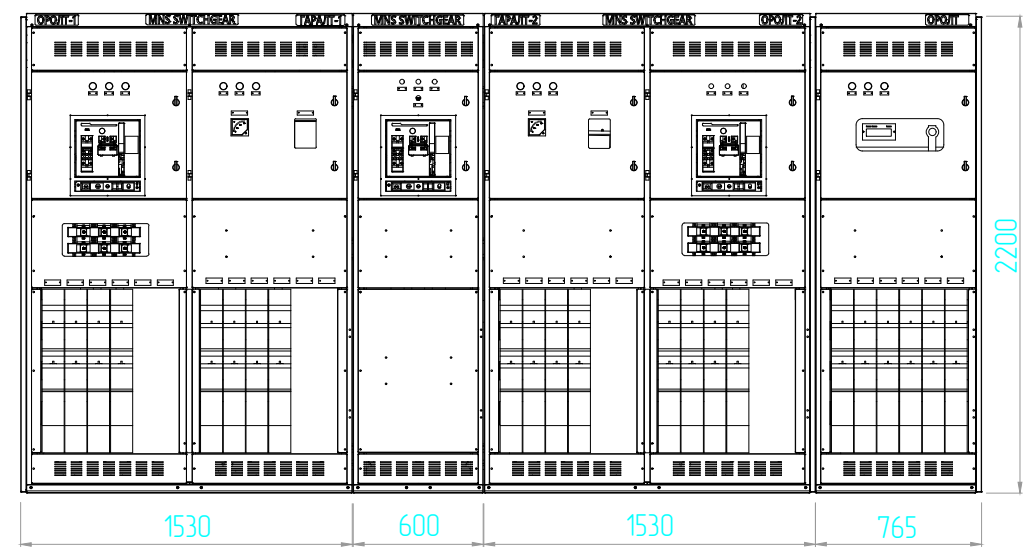

Хажуу тал

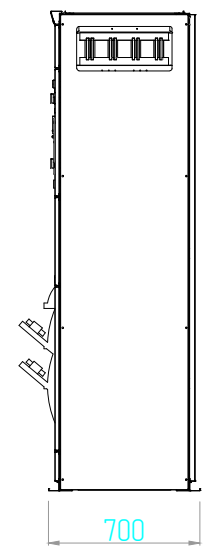

DES. CHR.	APPROVED	REFERENCE DRAWING No.	REFERENCE DRAWINGS



Нэг	Харуулагч	Зургаар шалгах
Төслийн нэр	Төслийн удирдагч	Шалгах өдөр
Гэрээний дугаар	Төслийн удирдагч	Шалгах өдөр
Боловч хэмжээ (A)	Шалгах өдөр	Шалгах өдөр
Мөхөөгч	Төслийн удирдагч	Шалгах өдөр
Мөхөөгч	Төслийн удирдагч	Шалгах өдөр
Мөхөөгч	Төслийн удирдагч	Шалгах өдөр

SCALE	DRAWING NUMBER	REV

0.4кВ-ын хэмжээст зург

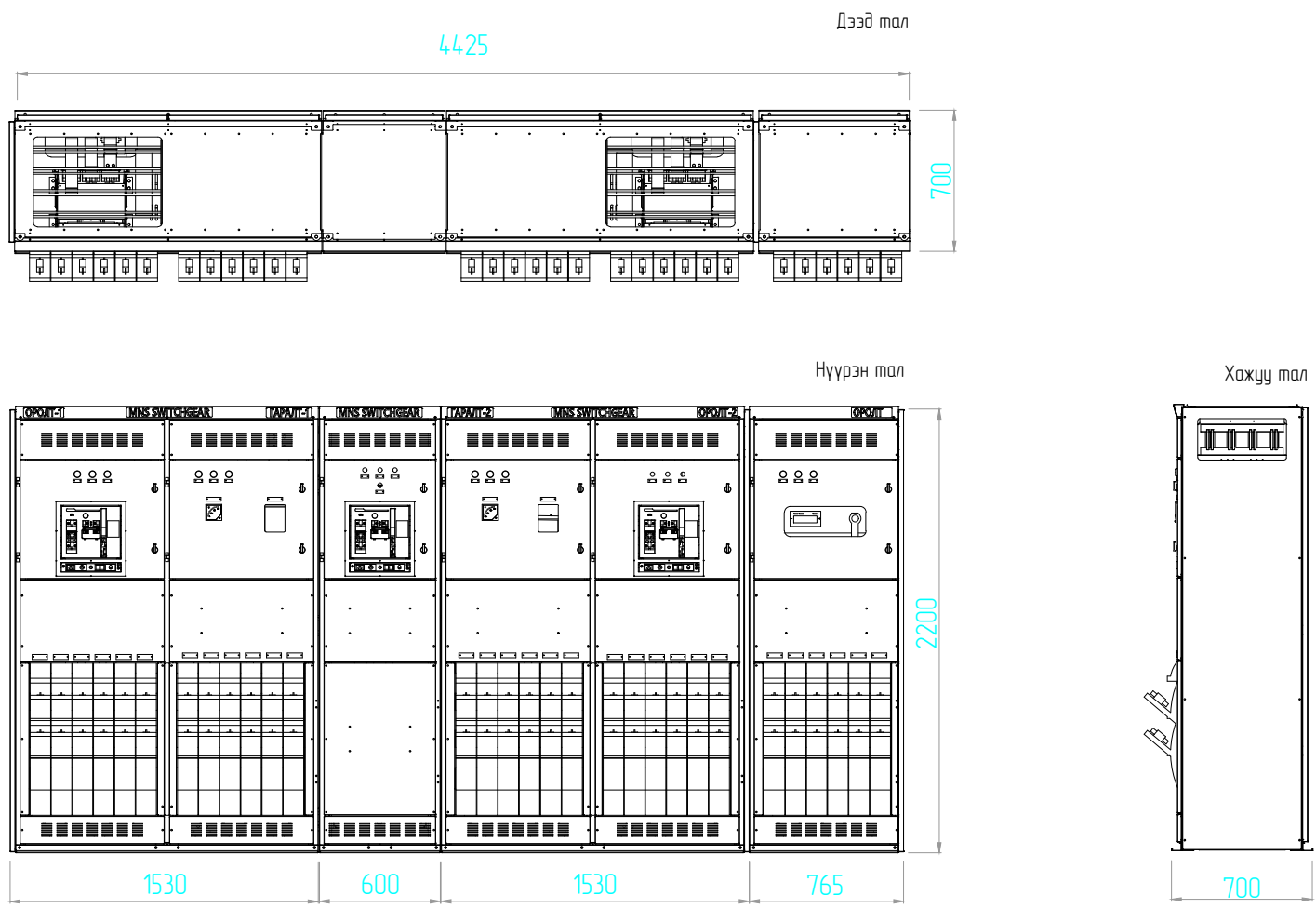

DES. CHK.	APPROVED	REFERENCE DRAWING No.	REFERENCE DRAWINGS



Нэг	Харуулах	Зургаар шалгах	SCALE	DRAWING NUMBER	REV
Төслийн нэр	Төслийн үндэс	Шалгах өдөр			
Гүйцэтгэгч	Төслийн үндэс	Шалгах өдөр			
Боловсч хэрэглэсэн	Шалгах өдөр	Шалгах өдөр			
Мөхөөгч	Төслийн үндэс	Шалгах өдөр			
Мөхөөгч	Төслийн үндэс	Шалгах өдөр			

0.4кВ-ын зарчмын схем

12-Outlook-3хэвтмэj-2.bmp
Батлагдсан хувилбар
 Гарын уугаа _____ Огноо _____

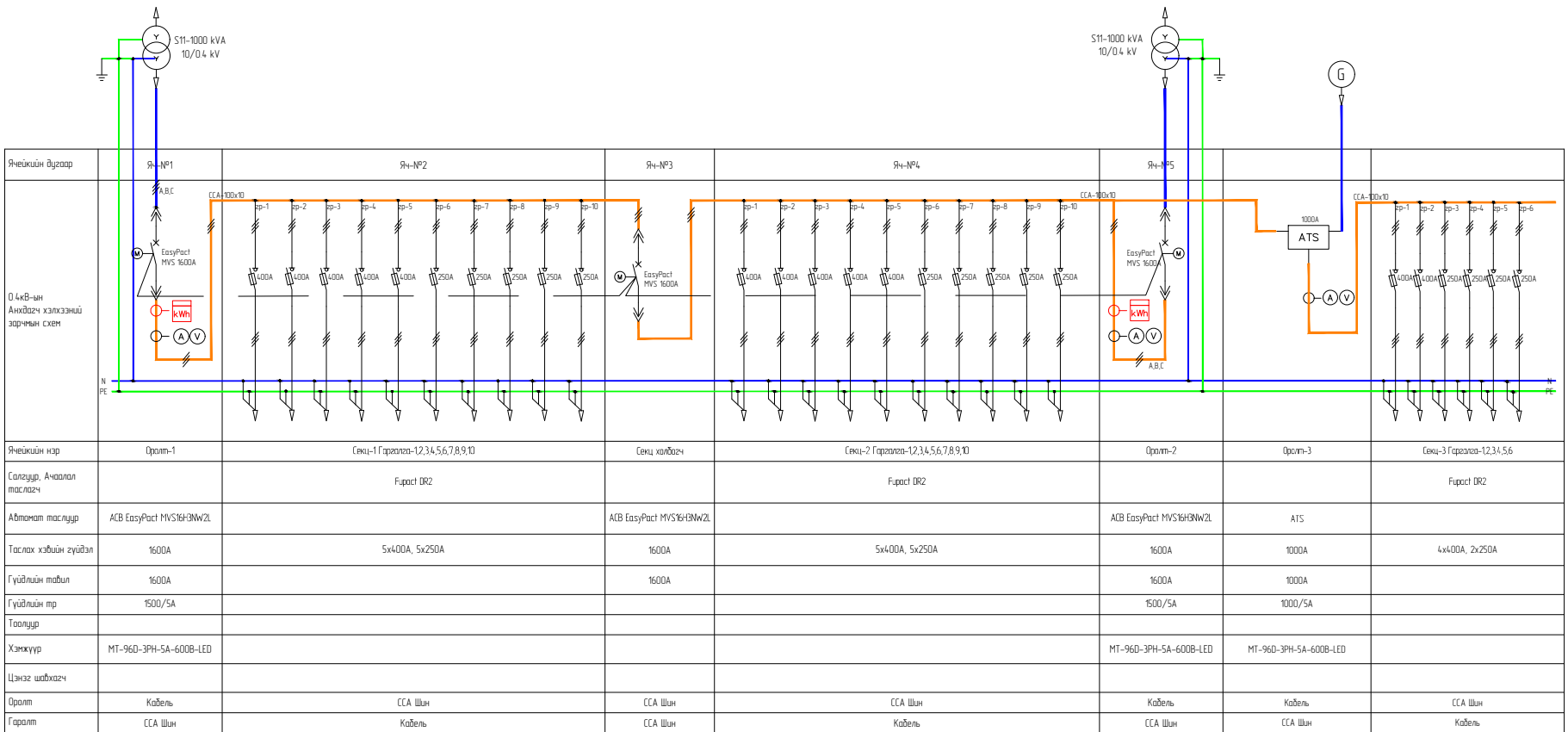

Янцгийн дугаар	ЯН-НР1	ЯН-НР2	ЯН-НР3	ЯН-НР4	ЯН-НР5		
0.4кВ-ын Анхдагч хэлхээний зарчмын схем	ЯН-НР1 400A EasyPact MVS 1600A kWh A V	ЯН-НР2 400A 400A 400A 400A 400A 250A 250A 250A 250A 250A ССА-100х10	ЯН-НР3 EasyPact MVS 1600A	ЯН-НР4 400A 400A 400A 400A 400A 250A 250A 250A 250A 250A	ЯН-НР5 400A EasyPact MVS 1600A kWh A V	ATS 1000A A V	ЯН-НР6 400A 400A 250A 250A 250A 250A ССА-100х10
Янцгийн нэр	Орлом-1	Секц-1 Гараалал-12,3,4,5,6,7,8,9,10	Секц хангагч	Секц-2 Гараалал-12,3,4,5,6,7,8,9,10	Орлом-2	Орлом-3	Секц-3 Гараалал-12,3,4,5,6
Салгуур, Ачаалал таслагч		Fipact DR2		Fipact DR2			Fipact DR2
Автомат таслагч	ACB EasyPact MVS16H3NW2L		ACB EasyPact MVS16H3NW2L		ACB EasyPact MVS16H3NW2L	ATS	
Таслах хэвийн гүйдэл	1600A	5x400A, 5x250A	1600A	5x400A, 5x250A	1600A	1000A	4x400A, 2x250A
Гүйдлийн тааил	1600A		1600A		1600A	1000A	
Гүйдлийн тнр	1500/5A				1500/5A	1000/5A	
Тоолуур							
Хэмжүүр	MT-96D-3PH-5A-600B-LED				MT-96D-3PH-5A-600B-LED	MT-96D-3PH-5A-600B-LED	
Цэнэг шалгахч							
Орлом	Кабель	ССА Шин	ССА Шин	ССА Шин	Кабель	Кабель	ССА Шин
Гараал	ССА Шин	Кабель	ССА Шин	Кабель	ССА Шин	ССА Шин	Кабель

DES. CHK.	APPROVED	REFERENCE DRAWING No.	REFERENCE DRAWINGS	 ENERCON "ENERCON MENEAGEMENT PARTNERS" LLC	Нэр	Харуулагч	Зургаас шалгах	SCALE	DRAWING NUMBER	REV
					Таслах нэр	Таслах үндэс	Шалгах өнөг			
					Гараал дугаар	Таслах үндэс	Шалгах өнөг			
					Таслах хэмжээ (A)	Шалгах үндэс	Шалгах өнөг			
					Таслах хэмжээ (V)	Шалгах үндэс	Шалгах өнөг			
				Автомат таслагч нэр	Таслагч	Шалгах өнөг				

12-Outlook-3хvnmj-2.bmp
 Батлагдсан хувилбар
 Гарын уугаа _____ Огноо _____

0.4кВ-ын хэмжээст зураг

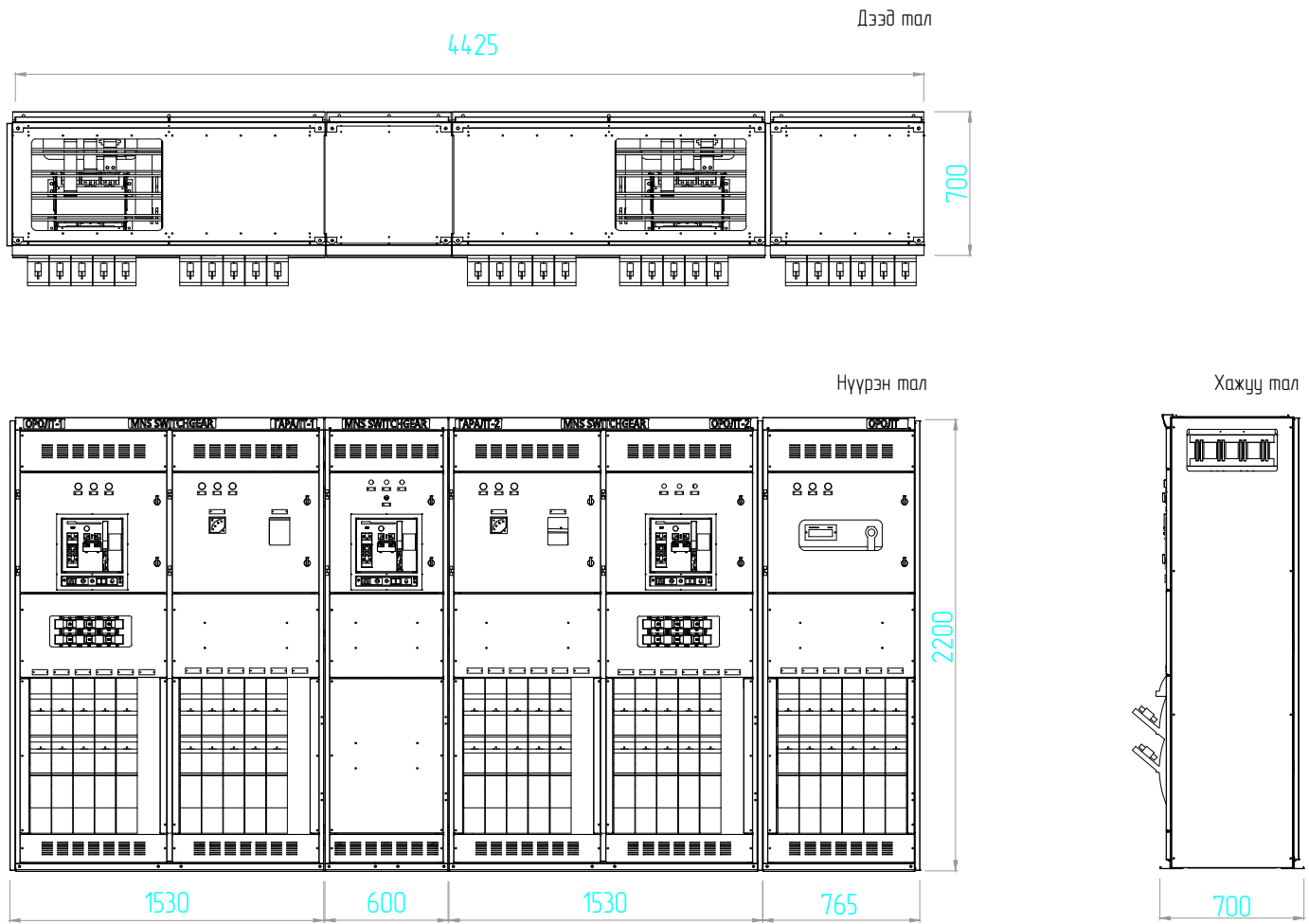

DES. CHK.	APPROVED	REFERENCE DRAWING No.	REFERENCE DRAWINGS



Нэг	Харуулагч	Зургаар шалгах	SCALE	DRAWING NUMBER	REV
Төслийн нар	Төслийн инженер	Шалгахын өндөр			
Гэрээний зураг	Төслийн инженер	Шалгахын өндөр			
Боловч хэрэгжээ (Х)	Шалгахын инженер	Шалгахын өндөр			
Нөхцөлд хэрэгжээ	Төслийн инженер	Шалгахын өндөр			
Мэдээлэл өгөхөөс хойш	Төслийн инженер	Шалгахын өндөр			

12-Outlook-3хvmmj-2.bmp
 Батлагдсан хувилбар
 Гарын уугаа _____ Огноо _____

0.4кВ-ын хэмжээст зураг

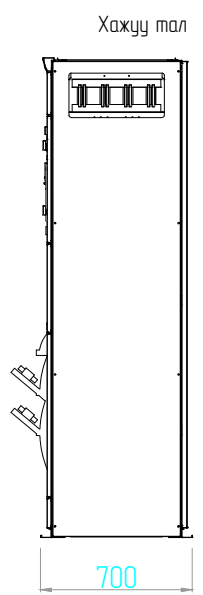
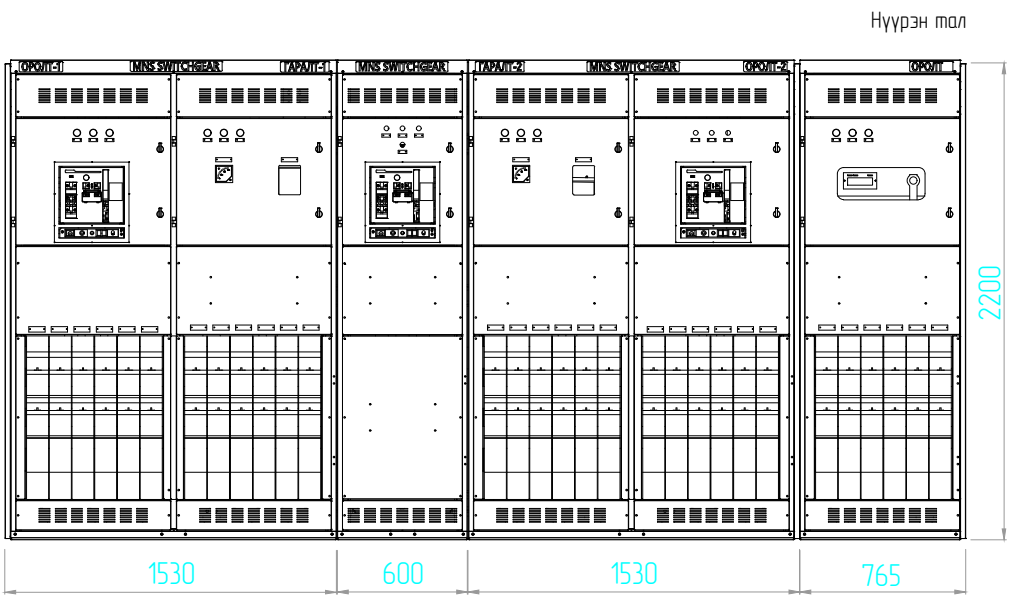
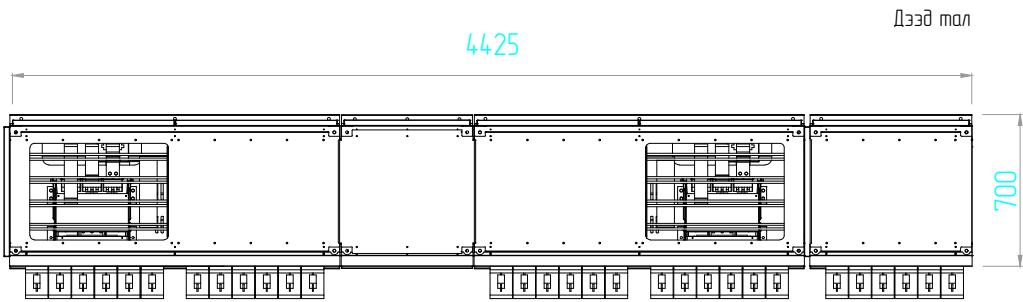

DES. CHK.	APPROVED	REFERENCE DRAWING No.	REFERENCE DRAWINGS

ENERCON
 "ENERCON MENEAGEMENT PARTNERS"
 LLC

Нэг	Харуулагч	Зургаар шалгах	SCALE	DRAWING NUMBER	REV
Төгсөх нэр	Хүндийн үнэмлэх	Шалгах өдөр			
Гэрээний бүтээг	Төгсөх үнэмлэх	Шалгах өдөр			
Боловч хэрэгжлэл	Шалгах үнэмлэх	Шалгах өдөр			
Нөхцөлд хэрэгжлэл	Төгсөх үнэмлэх	Шалгах өдөр			
Мөхөөдлийн өдөр	Шалгах үнэмлэх	Шалгах өдөр			

0.4кВ-ын зарчмын схем

12-Outlook-3хүлэмж-2.bmp
 Батлагдсан хувилбар
 Гарын ууг _____ Огноо _____

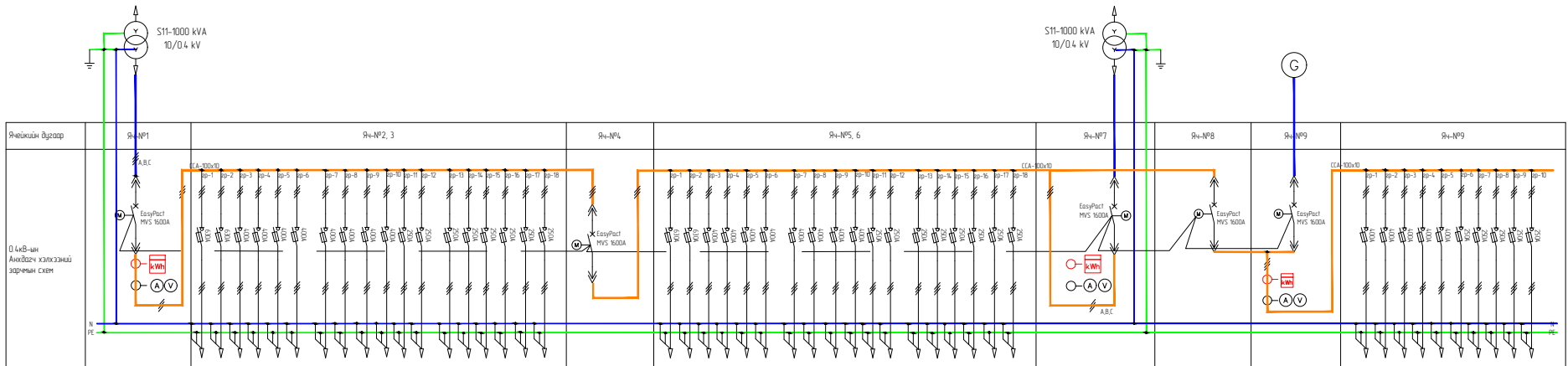

Янгийн нэр	ЯН-НП1	ЯН-НП2, 3	ЯН-НП4	ЯН-НП5, 6	ЯН-НП7	ЯН-НП8	ЯН-НП9	ЯН-НП9
0.4кВ-ын Ахицгүй хэлхээний зарчмын схем	[Schematic diagram showing busbars, breakers, and feeders]							
Янгийн нэр	Орлом-1	Секц-1 Гаралга-1,2,3,4,5,6,7,8,9,10,11,12,13,14,15,16,17,18	Секц хөндөгч	Секц-2 Гаралга-1,2,3,4,5,6,7,8,9,10,11,12,13,14,15,16,17,18	Орлом-2	Орлом-3	Орлом-4	Секц-3 Гаралга-1,2,3,4,5,6,7,8,9,10
Солгоц, Ачаалал таслагч		Furact DR2		Furact DR2				Furact DR2
Автомат таслагч	ACB EasyPact MVS16ENW2L		ACB EasyPact MVS16ENW2L		ACB EasyPact MVS16ENW2L	ACB EasyPact MVS16ENW2L	ACB EasyPact MVS16ENW2L	
Таслах хэвийн гүйдэл	1600A	2x630A, 8x400A, 8x250A	1600A	2x630A, 8x400A, 8x250A	1600A	1600A	1600A	5x400A, 5x250A
Гүйдлийн таби	1600A		1600A		1600A	1600A	1600A	
Гүйдлийн тг	1500/5A				1500/5A		1500/5A	
Тоолуур								
Хэнхүүр	MT-96D-3PH-5A-600B-LED				MT-96D-3PH-5A-600B-LED		MT-96D-3PH-5A-600B-LED	
Цэнгэ шалтгагч								
Орлом	Кабель	ССА Шын	ССА Шын	ССА Шын	Кабель	Кабель	Кабель	ССА Шын
Гарал	ССА Шын	Кабель	ССА Шын	Кабель	ССА Шын	ССА Шын	ССА Шын	Кабель

DES. CHK.	APPROVED	REFERENCE DRAWING No.	REFERENCE DRAWINGS	 "ENERCON MENEAGEMENT PARTNERS" LLC	Нэг	Харуулагч	Зургаас шалтга	SCALE	DRAWING NUMBER	REV
					Төслийн нэр	Төслийн удирдагч	Шалтгаан өгөгч			
					Гүйцэтгэл үйлдэгч	Төслийн менежер	Шалтгаан өгөгч			
					Төслийн хяналт (A)	Шалтгааны менежер	Шалтгаан өгөгч			
					Төслийн хяналт (B)	Төслийн менежер	Шалтгаан өгөгч			
			Төслийн хяналт (C)	Төслийн менежер	Шалтгаан өгөгч					
			Төслийн хяналт (D)	Төслийн менежер	Шалтгаан өгөгч					
			Төслийн хяналт (E)	Төслийн менежер	Шалтгаан өгөгч					
			Төслийн хяналт (F)	Төслийн менежер	Шалтгаан өгөгч					

0.4кВ-ын хэмжээст зураг

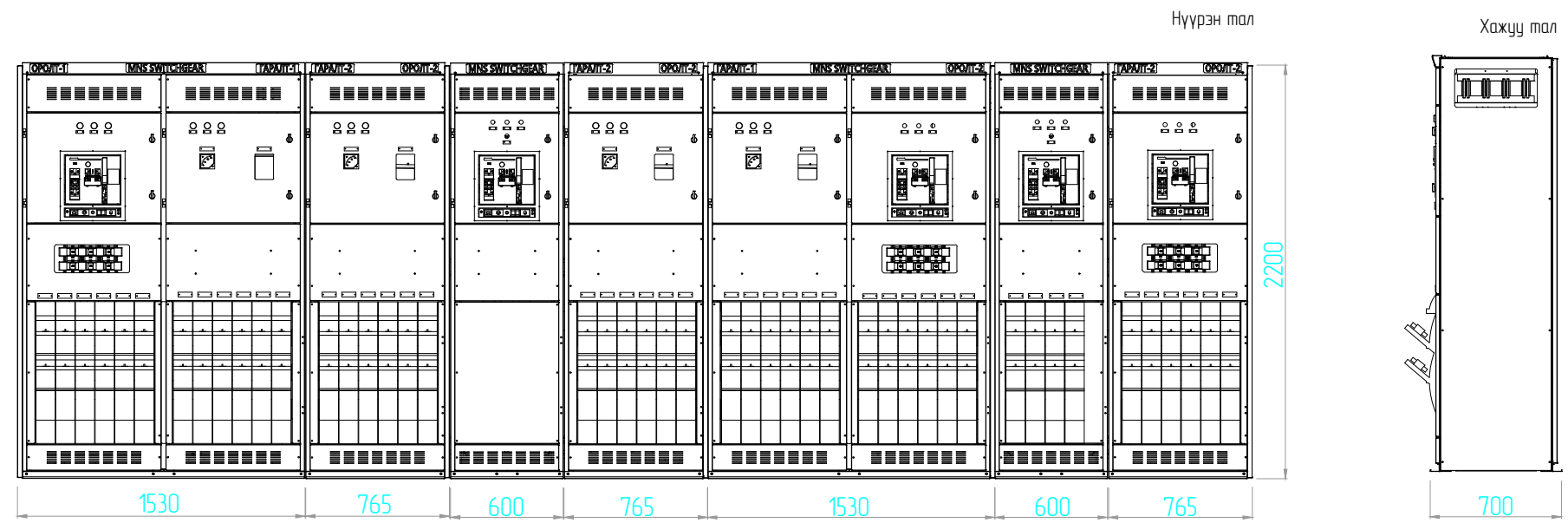
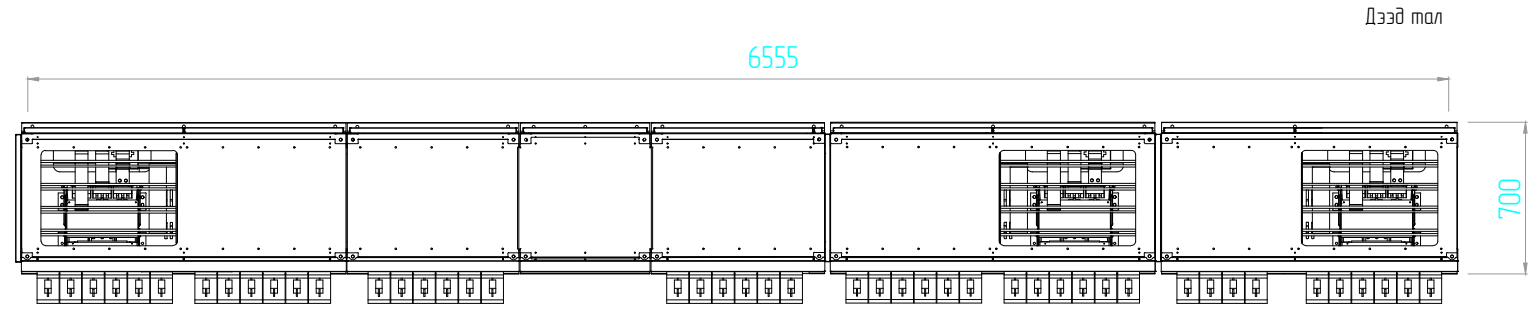

DES. CHR.	APPROVED	REFERENCE DRAWING No.	REFERENCE DRAWINGS



Нэг	Харуулагч	Зураг үзүүлэх
Төслийн нар	Төслийн инженер	Шалгах өндөр
Гүйцэтгэл бүтээгч	Төслийн инженер	Шалгах өндөр
Боловсруулалтын инженер	Төслийн инженер	Шалгах өндөр
Төслийн менежер	Төслийн менежер	Шалгах өндөр
Төслийн удирдагч нар	Төслийн менежер	Шалгах өндөр

0.4кВ-ын зарчмын схем

12-Outlook-3хүлэмж-2.bmp
Батлагдсан хувилбар
 Гарын уугаа _____ Огноо _____

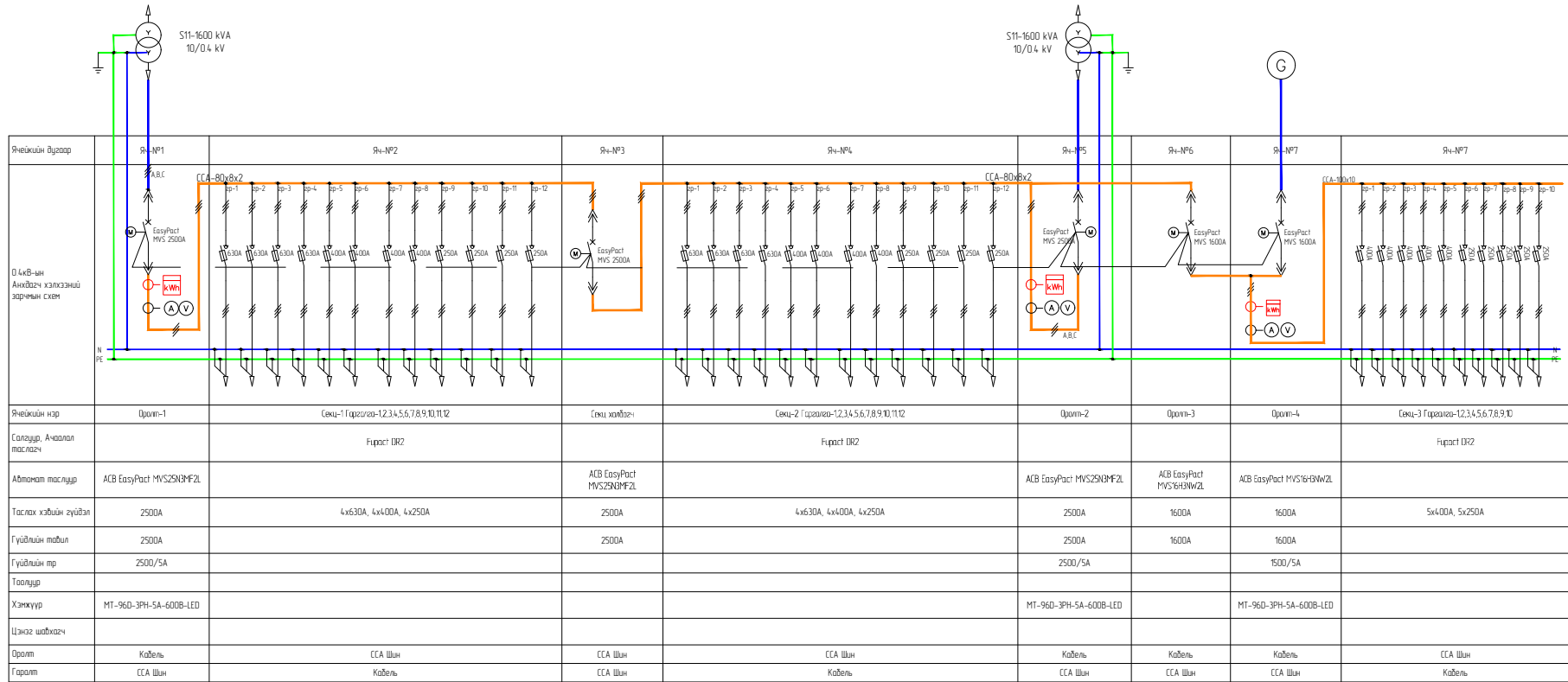

DES. CHR.	APPROVED	REFERENCE DRAWING No.	REFERENCE DRAWINGS



Нэг	Харуулагч	Зургаас шалгах	SCALE	DRAWING NUMBER	REV
Төслийн нэр	Төслийн менежер	Шалгах өдөр			
Гэрээний дугаар	Төслийн менежер	Шалгах өдөр			
Бэлтгэгч	Шалгах өдөр	Шалгах өдөр			
Хянагч	Төслийн менежер	Шалгах өдөр			
Мөхөөгч	Төслийн менежер	Шалгах өдөр			
Мөхөөгч	Төслийн менежер	Шалгах өдөр			

0.4кВ-ын зарчмын схем

Дээд тал

5010

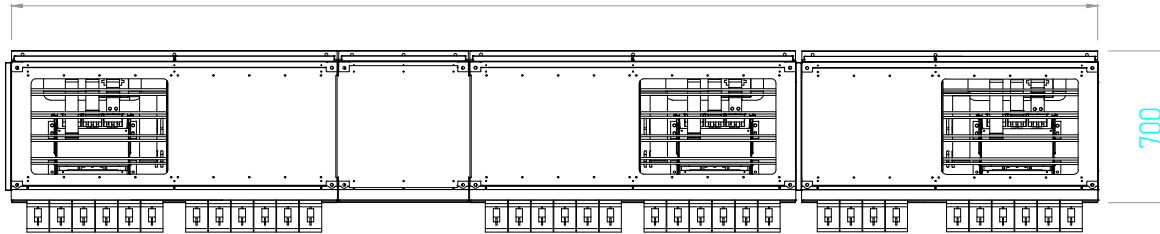

700

Нүүрэн тал

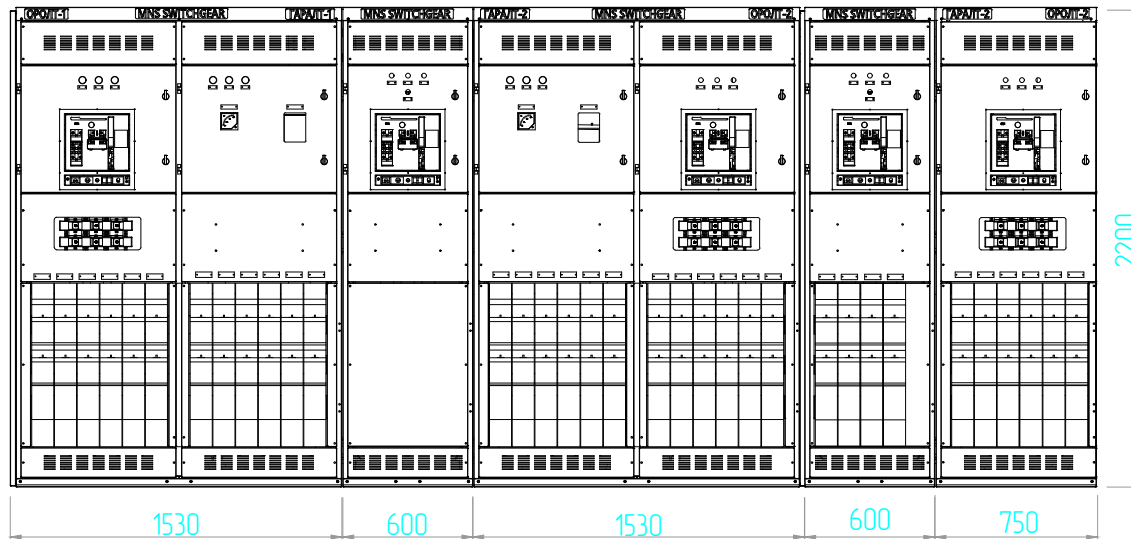

1530

600

1530

600

750

2200

Хажуу тал

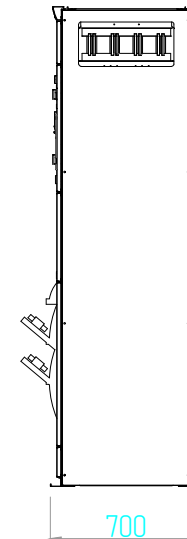

700

DES. CHK.	APPROVED	REFERENCE DRAWING No.	REFERENCE DRAWINGS



"ENERCON MENEAGEMENT PARTNERS"
 LLC

Нэг	Харуулагч	Зургаас шалгах
Төслийн нэр	Төслийн менежер	Шалгахын өдөр
Гэрээний дугаар	Төслийн менежер	Шалгахын өдөр
Боловчлох хугацаа (д)	Шалгахын менежер	Шалгахын өдөр
Мөхөлдөг хугацаа	Төслийн менежер	Шалгахын өдөр
Мөхөлдөг өдөрний нэр	Шалгахын	Шалгахын өдөр

SCALE	DRAWING NUMBER	REV

0.4кВ-ын зарчмын схем

12-Outlook-3хэвтмэл-2.bmp
 Батлагдсан хувилбар
 Гарын утга _____ Огноо _____

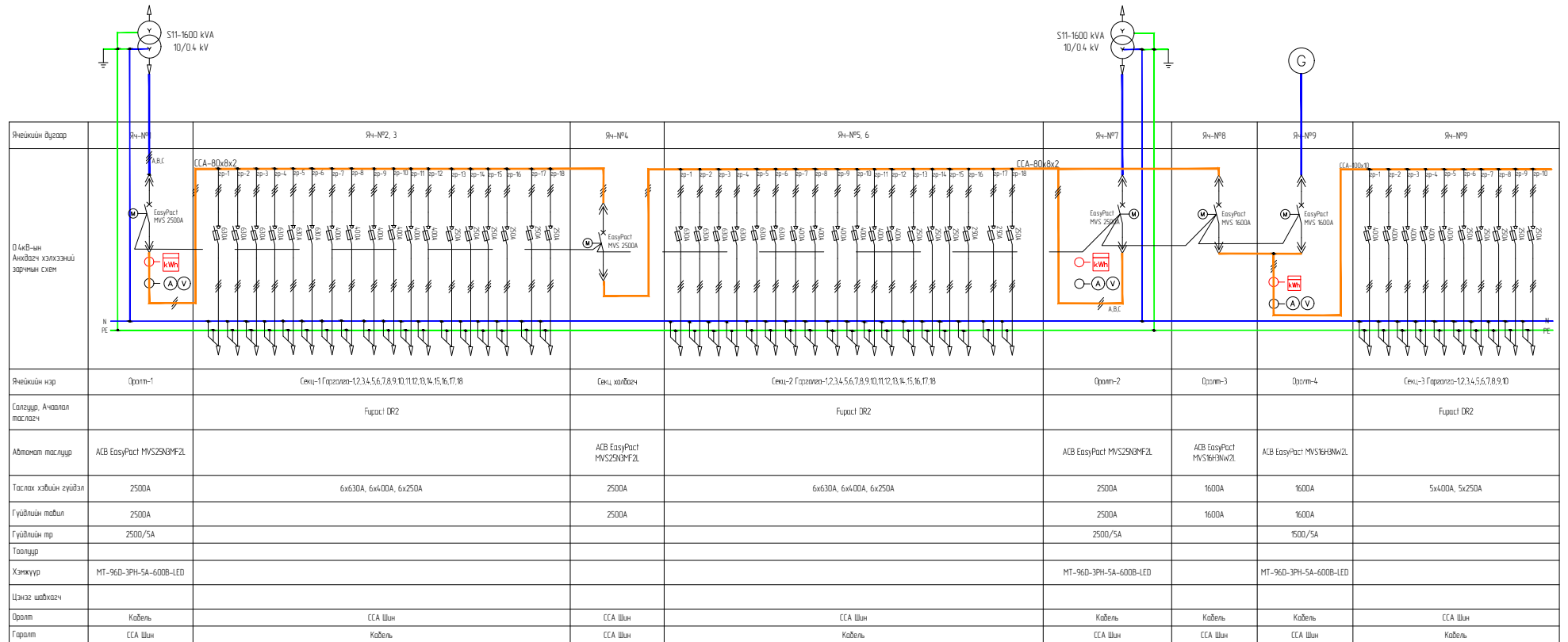

DES. CHK.	APPROVED	REFERENCE DRAWING No.	REFERENCE DRAWINGS	 "ENERCON MENEAGEMENT PARTNERS" LLC	Нэр	Харуулагч	Зургааг зохиогч	SCALE	DRAWING NUMBER	REV
					Төслийн нэр	Төслийн удирдагч	Төслийн зохиогч			
					Гэрээний бүртгэл	Төслийн удирдагч	Төслийн зохиогч			
					Төслийн хяналт	Төслийн удирдагч	Төслийн зохиогч			
					Төслийн төлөвлөгөө	Төслийн удирдагч	Төслийн зохиогч			

0.4кВ-ын зарчмын схем

Дээд тал

6555

700

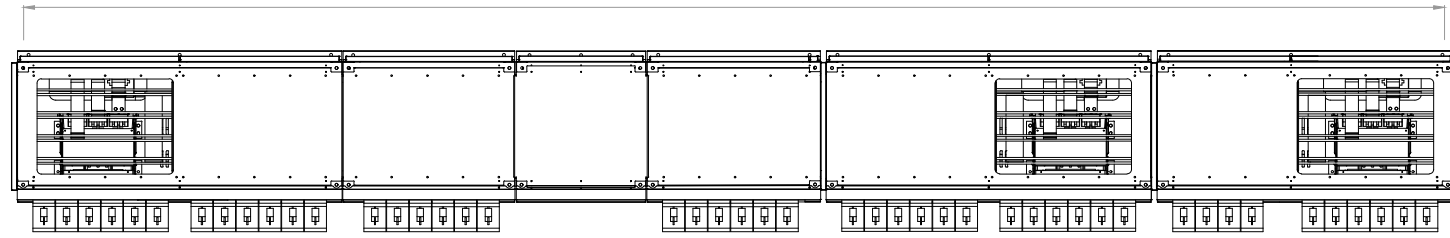

Нүүрэн тал

Хажуу тал

2200

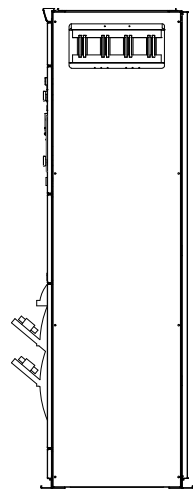
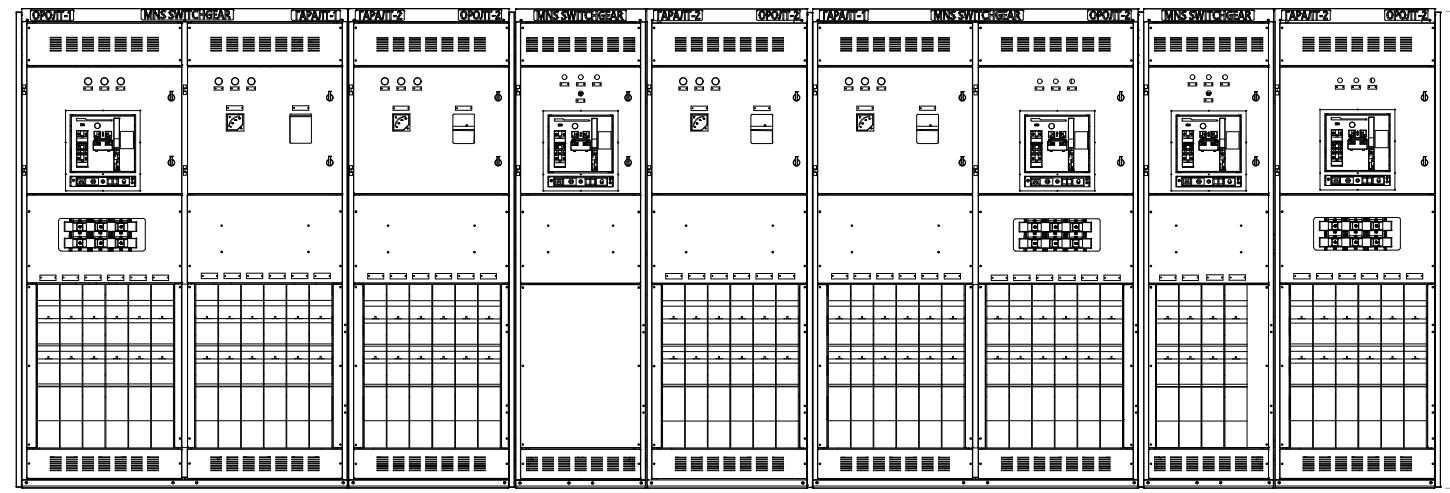

1530

765

600

765

1530

600

765

700

DES. CHK.	APPROVED	REFERENCE DRAWING No.	REFERENCE DRAWINGS



"ENERCON MENEAGEMENT PARTNERS"
 LLC

Нэр	Харуулагч	Зургаас шалгах
Төслийн нэр	Төслийн удирдагч	Шалгах өдөр
Гэрээний дугаар	Төслийн менежер	Шалгах өдөр
Боловчлох хугацаа (h)	Шалгах өдөр	Шалгах өдөр
Нөхцөлийн суртал	Төслийн менежер	Шалгах өдөр
Мэдээллийн өдөр	Шалгах өдөр	Шалгах өдөр

SCALE	DRAWING NUMBER	REV