

Батлагдсан хувилбар
 Гарын үеийг _____ Огноо _____

10/6кВ-ын хэмжээст зураг

Дээд мал

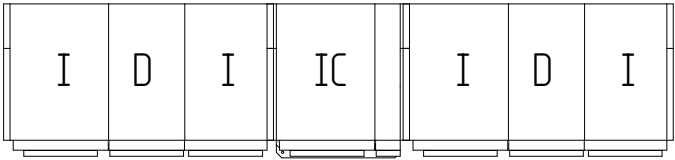

Үрд мал

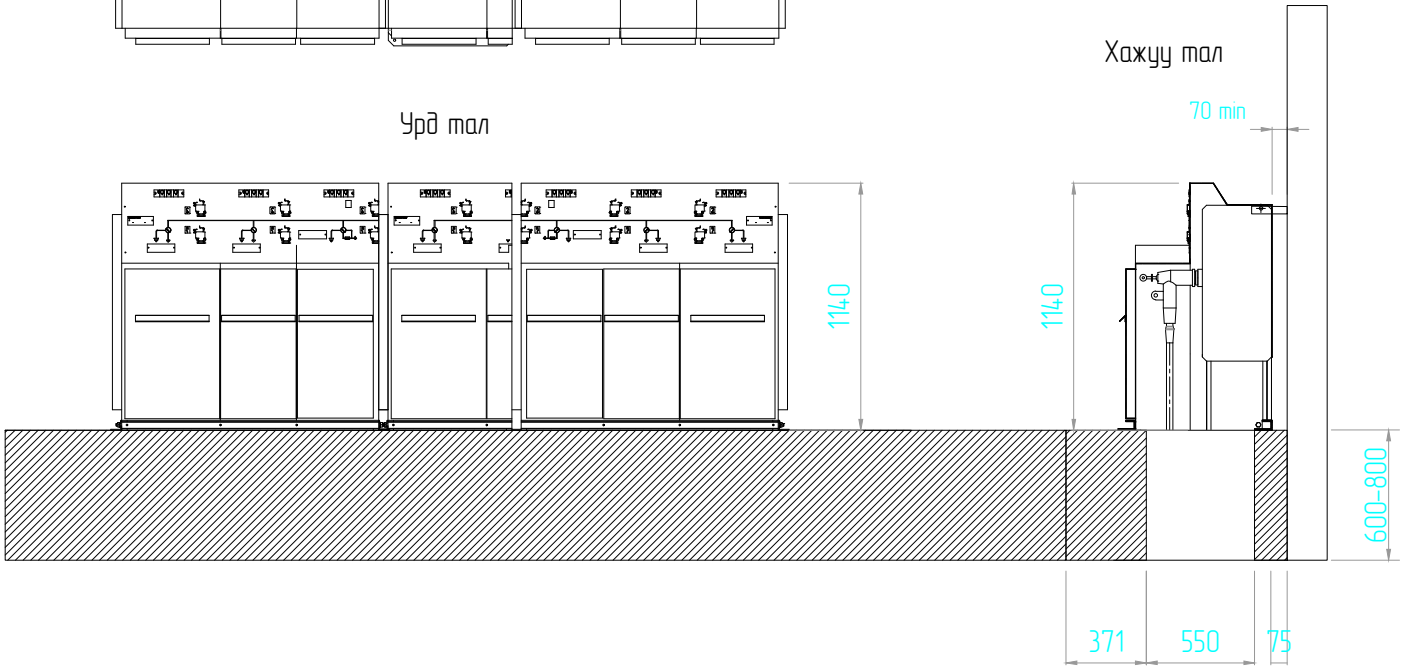

DES. CHK.	APPROVED	REFERENCE DRAWING No.	REFERENCE DRAWINGS



Нэр	Харуулагч	Зургаар шалгах
Тасгийн нар	Зургийн инженер	Шалгахсан өдөр
Гэрээний бүтээгч	Тасгийн инженер	Шалгахсан өдөр
Шалгах санхүүгч	Шалгахсан инженер	Шалгахсан өдөр
Мэдээлэл санхүүгч	Тасгийн инженер	Шалгахсан өдөр
Ажлынханд оролцсон нар	Шалгахсан	Шалгахсан өдөр

SCALE _____ DRAWING NUMBER _____ REV _____

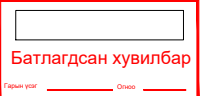

10/6кВ-ын зарчмын схем

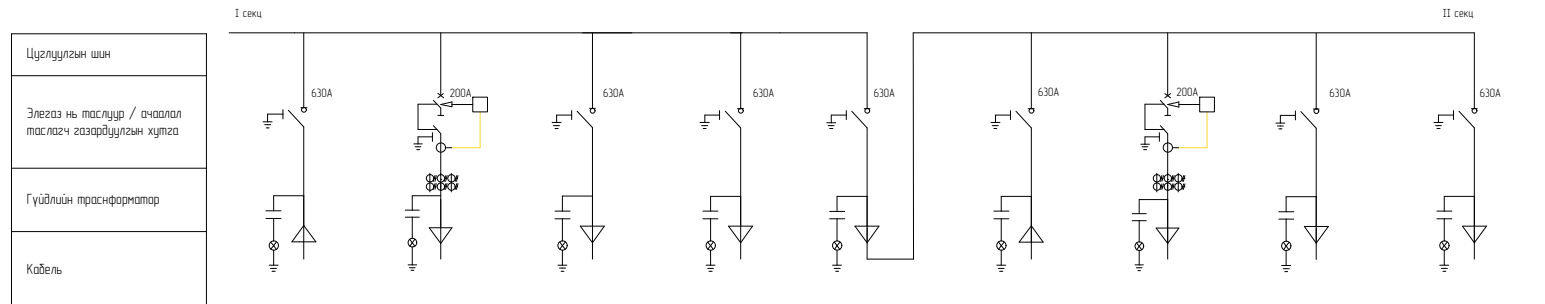

Цуглуулгын шин	I секц		II секц															
Элегаз нь паслуур / ачаалал паслагч газардуулгын хумга	630А		200А		630А		630А		630А		630А		200А		630А		630А	
Гүйдлийн трансформатор																		
Кабель																		
Янцгийн дугаар	(I)-N°1		(D)-N°3		(I)-N°5		(I)-N°7		(IC)-N°9		(I)-N°2		(D)-N°4		(I)-N°6		(I)-N°8	
Янцгийн зориулалт	Оралтын шугам		Трансформатор		Гаралтын шугам		Гаралтын шугам /Дэлгэцл/		Секц холбогч		Оралтын шугам		Трансформатор		Гаралтын шугам		Гаралтын шугам /Дэлгэцл/	
Янцгийн тэмдэглэгээ	Function I		Function D		Function I		Function I		Function IC		Function I		Function D		Function I		Function I	
Хэвийн гүйдэл, А	630		200		630		630		630		630		200		630		630	
Гүйдлийн трансформатор	-		200/5		-		-		-		-		200/5		-		-	
Хүчдэлийн индикатор	VPIS		VPIS		VPIS		VPIS		VPIS		VPIS		VPIS		VPIS		VPIS	
Механик хариз	YES	1	YES	1	YES	1	YES	1	YES	1	YES	1	YES	1	YES	1	YES	1
Цахилгаан сөрөгнөн цоож																		
Микро процессор реле			AP-200PF	1									AP-200PF	1				
Төлөвийн контакт	YES	1	YES	1	YES	1	YES	1	YES	1	YES	1	YES	1	YES	1	YES	1
Барометер	YES										YES							
Өргөтгөх болонжтой хэсэг	YES		YES		YES		YES		YES		YES		YES		YES		YES	
Шинийн холбогч																		
Цэнэг шабхагч																		
кабель холбогч муфт	YES	1	YES	1	YES	1	YES	1	YES	1	YES	1	YES	1	YES	1	YES	1

DES. CHG.	APPROVED	REFERENCE DRAWING No.	REFERENCE DRAWINGS



Нэр	Харуулагч	Зургаар шалгах
Тасгийн нэр	Зургийн инженер	Шалгах өгнө
Гэрээний бүтэц	Тасгийн инженер	Шалгах өгнө
Шалгах санхүү	Шалгах инженер	Шалгах өгнө
Мэдээлэл санхүү	Тасгийн инженер	Шалгах өгнө
Ажлын газрын нэр	Шалгах	Шалгах өгнө
SCALE		
DRAWING NUMBER		
REV		

Батлагдсан хувилбар
 Гарын утг _____ Огноо _____

10/6кВ-ын хэмжээст зураг

Дээд мал

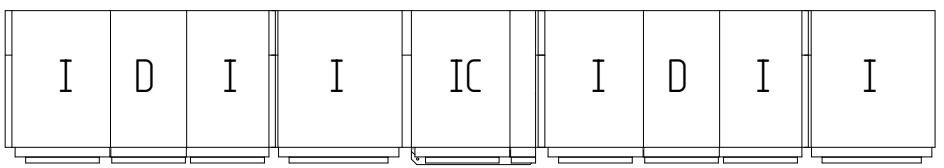

Урд мал

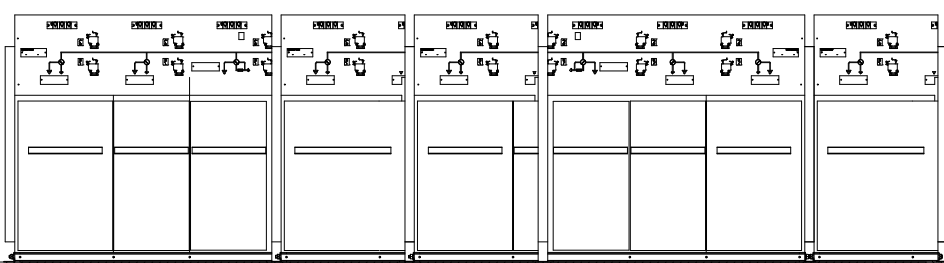

Хажуу мал

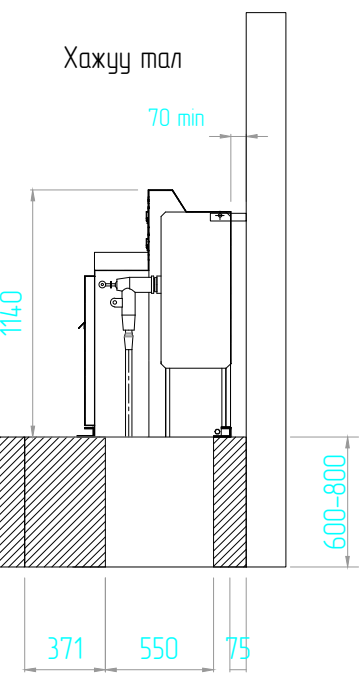

DES. CHK.	APPROVED	REFERENCE DRAWING No.	REFERENCE DRAWINGS

ENERCON
 "ENERCON MENEAGEMENT PARTNERS"
 LLC

Нэг	Харгалзгач	Зургагч
Таслах нэр	Зургийн өмчлөгч	Шаргалзан өгнөх
Гарын үсэг	Таслах өмчлөгч	Шаргалзан өгнөх
Шалгах санхүүч	Шаргалзсан өмчлөгч	Шаргалзан өгнөх
Мэдээлэл санхүүч	Таслах өмчлөгч	Шаргалзан өгнөх
Ажлын гүйцэтгэл нэр	Шаргалзсан	Шаргалзан өгнөх

SCALE _____ DRAWING NUMBER _____ REV _____

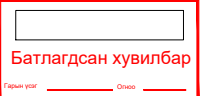

10/6кВ-ын зарчмын схем

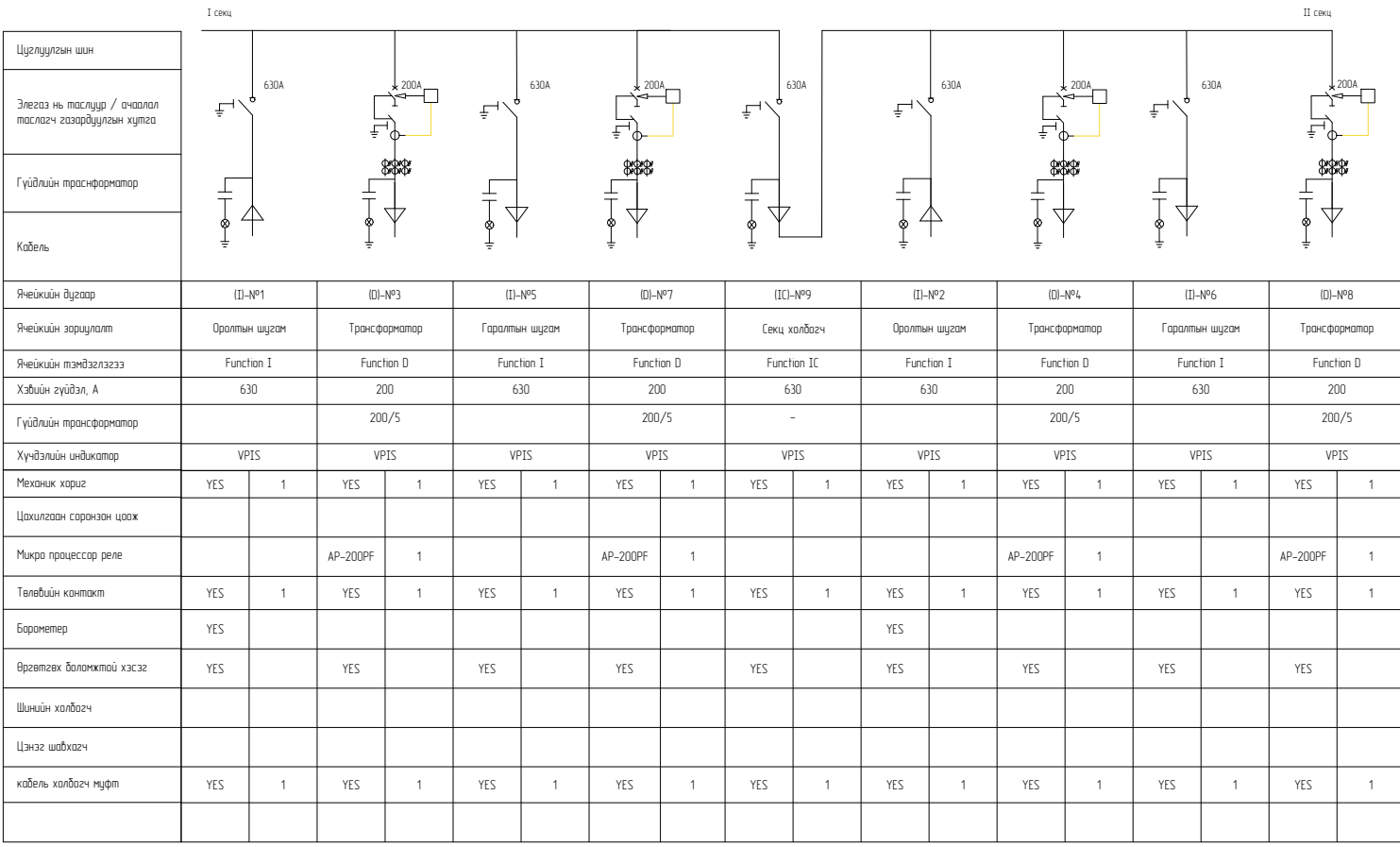

DES. CHK.	APPROVED	REFERENCE DRAWING No.	REFERENCE DRAWINGS	 ENERCON "ENERCON MENEAGEMENT PARTNERS" LLC	Нэр	Харуулагч	Зургагч	SCALE	DRAWING NUMBER	REV	
					Тасууль нар	Зургийн өмнөд	Шалгах өмнө				
						Гаралтын бүтэц	Тасууль өмнөд				Шалгах өмнө
						Шалгах санхүү	Шалгах өмнөд				Шалгах өмнө
						Тасууль санхүү	Тасууль өмнөд				Шалгах өмнө

Батлагдсан хувилбар
 Гарын үеийг _____ Огноо _____

10/6кВ-ын хэмжээст зураг

Дээд тал

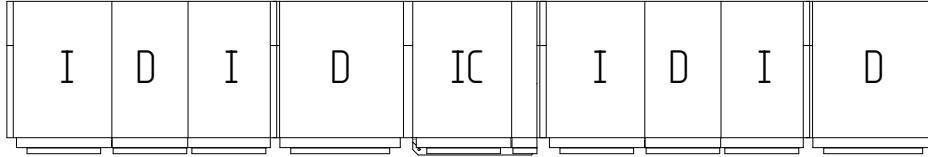

Үрд тал

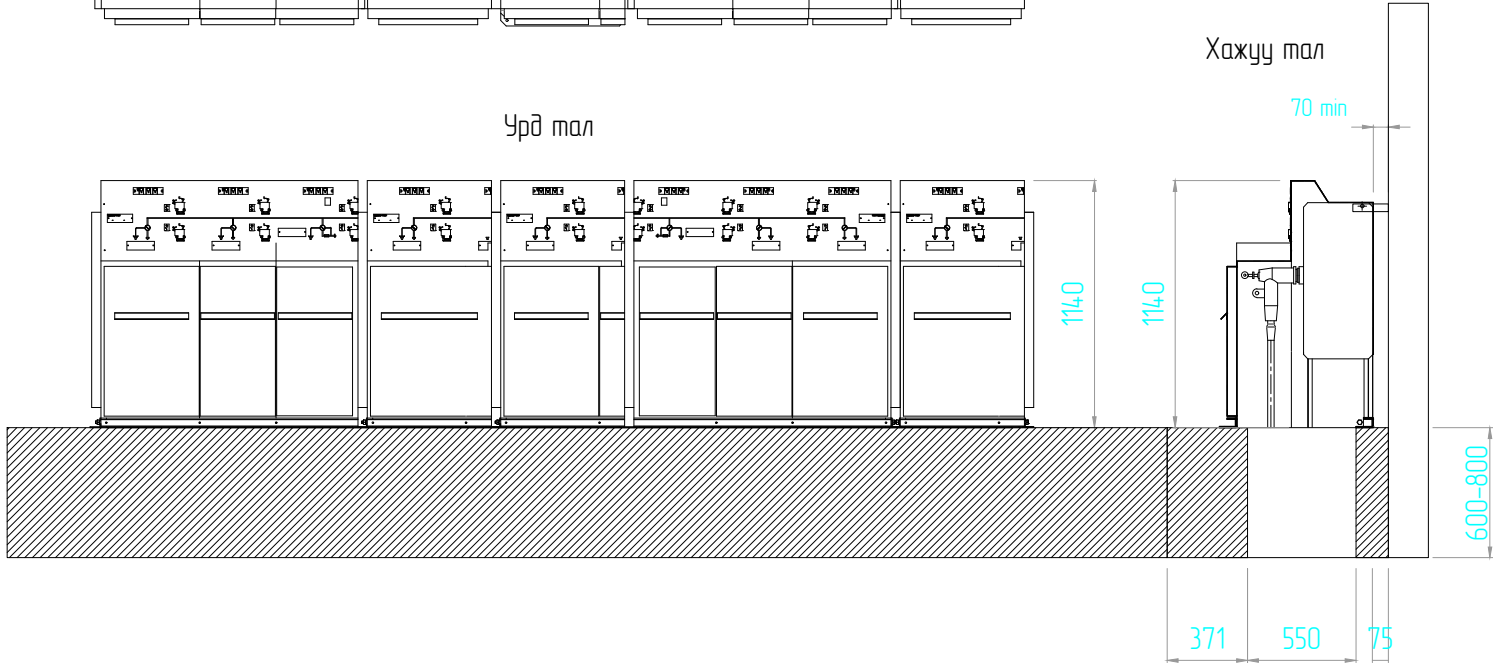

DES. CHK.	APPROVED	REFERENCE DRAWING No.	REFERENCE DRAWINGS



"ENERCON MENEAGEMENT PARTNERS"
LLC

Нэр	Харуулагч	Зураг зохиогч
Таслах нар	Зурагын инженер	Шаргалзан оновч
Гэрээний зураг	Таслах инженер	Шаргалзан оновч
Шалгах санхүүч	Шалгалтаны инженер	Шаргалзан оновч
Мэдээлэл санхүүч	Таслах инженер	Шаргалзан оновч
Ажлын гүйцэтгэлч нар	Шаргалзан	Шаргалзан оновч

SCALE _____ DRAWING NUMBER _____ REV _____

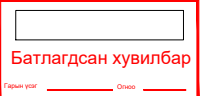

10/6кВ-ын зарчмын схем

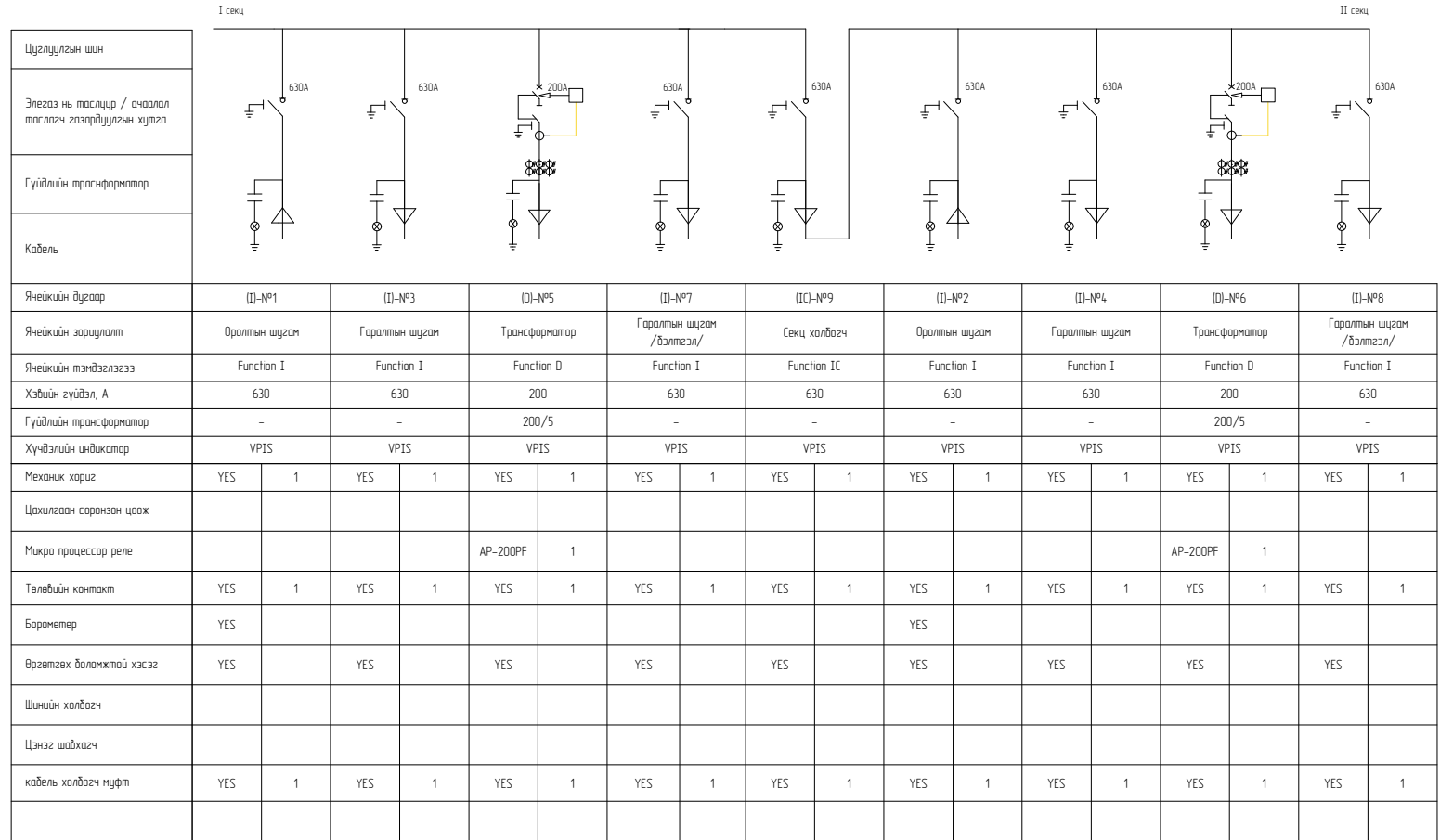

DES. CHK.	APPROVED	REFERENCE DRAWING No.	REFERENCE DRAWINGS	 ENERCON "ENERCON MENEAGEMENT PARTNERS" LLC	Нэр	Харуулагч	Зургагч	SCALE	DRAWING NUMBER	REV
					Тасууны нэр	Зургийн нэмлэг	Шалгах өдөр			
					Гаралтын бүлэг	Тасууны нэмлэг	Шалгах өдөр			
					Шалгах огноо	Шалгах өдөр	Шалгах өдөр			
					Тасууны нэмлэг	Шалгах өдөр	Шалгах өдөр			

Батлагдсан хувилбар
 Гарын ууг _____ Огноо _____

10/6кВ-ын хэмжээст зураг

Дээд тал

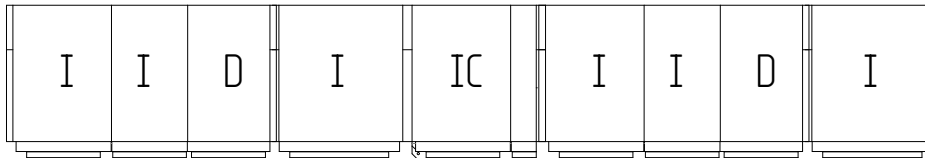

Урд тал

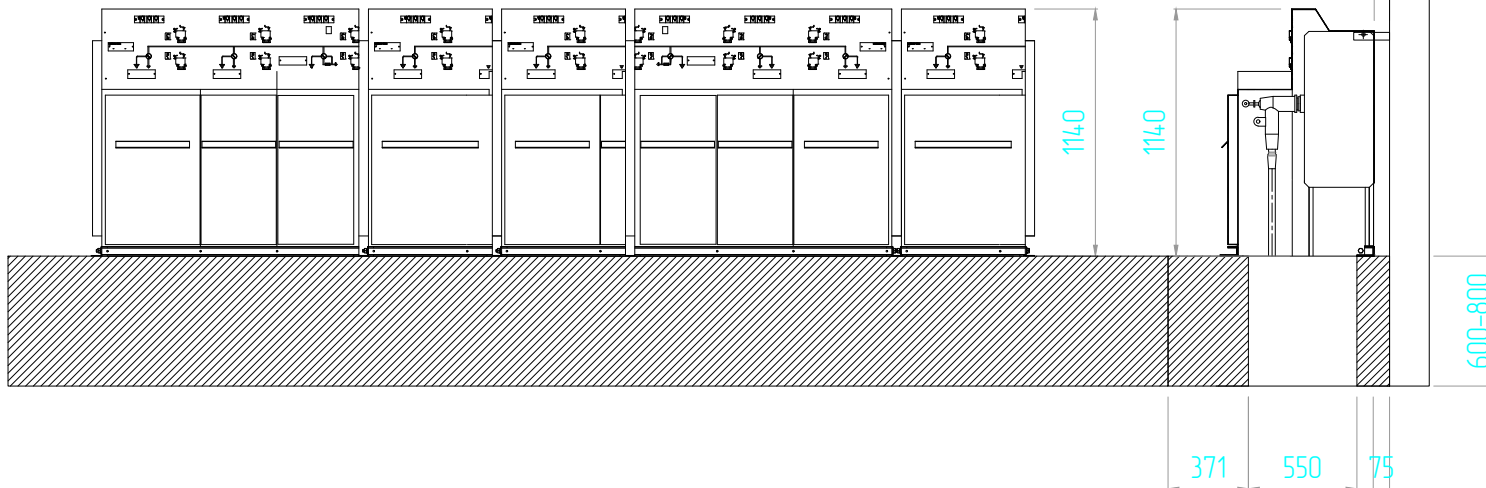

DES. CHK.	APPROVED	REFERENCE DRAWING No.	REFERENCE DRAWINGS



"ENERCON MENEAGEMENT PARTNERS"
 LLC

Нэр	Харуулагч	Зураг зохиогч
Төслийн нэр	Зургийн инженер	Шаргалсан огноо
Гэрээний бүтэц	Төслийн инженер	Шаргалсан огноо
Шалгах санхүүгч	Шалгалтаны инженер	Шаргалсан огноо
Мэдээлэл санхүүгч	Төслийн менежер	Шаргалсан огноо
Ажлынханд оруулсан нэр	Шаргалсан	Шаргалсан огноо

SCALE	DRAWING NUMBER	REV

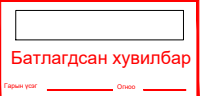

10/6кВ-ын зарчмын схем

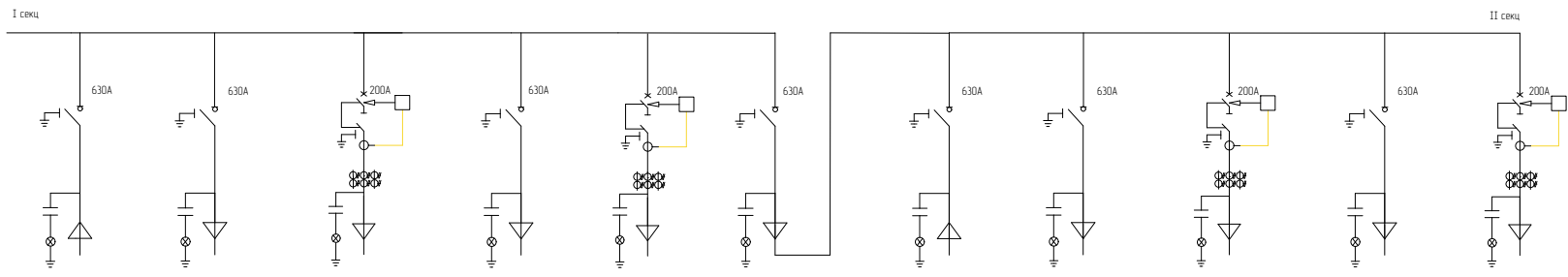

Цуцлуулгын шин
Элегаз нь таслуур / ачаалал таслагч газардуулгын хулга
Гүйдлийн трансформатор
Кабель

Ячейкийн дугаар	(I)-№1	(I)-№3	(I)-№5	(I)-№7	(I)-№9	(II)-№11	(I)-№2	(I)-№4	(I)-№6	(I)-№8	(I)-№10	
Ячейкийн зориулалт	Оралтын шугам	Гаралтын шугам	Трансформатор	Гаралтын шугам / Өэлтгэл	Трансформатор	Секц холбогч	Оралтын шугам	Гаралтын шугам	Трансформатор	Гаралтын шугам / Өэлтгэл	Трансформатор	
Ячейкийн тэмдэглэгээ	Function I	Function I	Function D	Function I	Function D	Function IC	Function I	Function I	Function D	Function I	Function D	
Хэвийн гүйцэл, А	630	630	200	630	200	630	630	630	200	630	200	
Гүйдлийн трансформатор	-	-	200/5	-	200/5	-	-	-	200/5	-	200/5	
Хүчдэлийн индикатор	VPIS	VPIS	VPIS	VPIS	VPIS	VPIS	VPIS	VPIS	VPIS	VPIS	VPIS	
Механик хариз	YES	1	YES	1	YES	1	YES	1	YES	1	YES	1
Цахилгаан соронзон цоох												
Микро процессор реле			AP-200PF	1			AP-200PF	1			AP-200PF	1
Төлвийн контакт	YES	1	YES	1	YES	1	YES	1	YES	1	YES	1
Барометер	YES						YES					
Өргөтгөх боломжтой хэсэг	YES		YES		YES		YES		YES		YES	
Шинийн холбогч												
Цэнэг шабхагч												
кабель холбогч муфт	YES	1	YES	1	YES	1	YES	1	YES	1	YES	1

DES. CHRG.	APPROVED	REFERENCE DRAWING No.	REFERENCE DRAWINGS



Нэр	Харуулагч	Зургагч
Таслах нар	Зургийн инженер	Шалгах инженер
Гаралын зураг	Таслах инженер	Шалгах инженер
Шалгах санхүү	Шалгах инженер	Шалгах инженер
Таслах санхүү	Таслах инженер	Шалгах инженер
Ашигласан зураг	Шалгах	Шалгах инженер

SCALE: _____ DRAWING NUMBER: _____ REV: _____

Батлагдсан хувилбар
 Гарын ууг Огноо

10/6кВ-ын хэмжээст зураг

Дээд тал

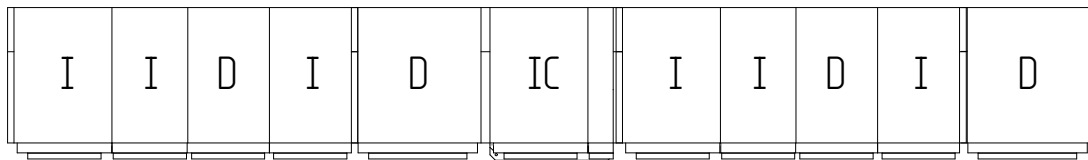

Үрд тал

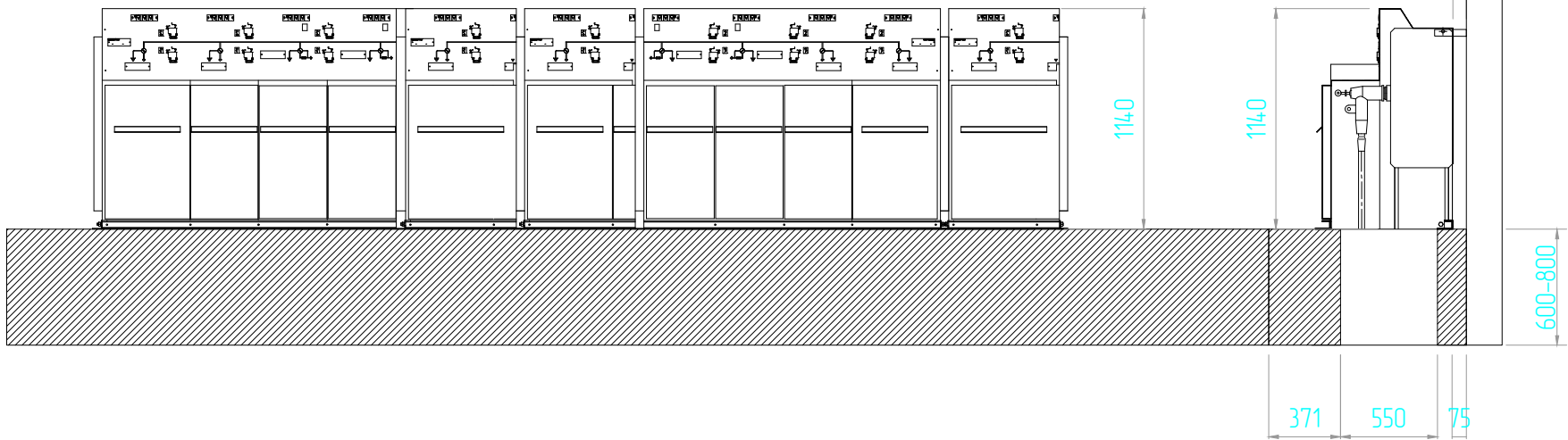

DES. CHK.	APPROVED	REFERENCE DRAWING No.	REFERENCE DRAWINGS



Нэр	Харуулагч	Зураг зохиогч
Таслах нэр	Зургийн инженер	Шаргалын оновч
Гэрээний бүтэц	Таслах инженер	Шаргалын оновч
Шалгах санхүүгч	Шалгалтаны инженер	Шаргалын оновч
Мэдээлэл санхүүгч	Таслах инженер	Шаргалын оновч
Ажлынхон эдийн засагч	Шаргалын оновч	Шаргалын оновч

SCALE DRAWING NUMBER REV