

BASALTWOOL®
МОНГОЛ БАЗАЛЪТ ХХК

**БАСАЛТВООЛ
ЧУЛУУН ХӨВӨН
ДУЛААН ТУСГААРЛАГЧ
БҮТЭЭГДЭХҮҮНИЙГ
АШИГЛАХ
АРГА ЗҮЙН
ЗӨВЛӨМЖ**





Галд шатдаггүй чанар:

EN 13501-1 стандартаар, чулуун хөвөн нь галын А1 ангилалд багтана. Галд шатдаггүй, тортог үүсгэдэггүй, ямар нэг шатдаг бүрэлдэхүүнгүй.

Дулаан дамжуулалтын

коэффициент: $\lambda=0,047$ Вт/мК

Ус шингээх чанар:

Чулуун хөвөнгийн богино хугацааны дундаж ус шингээлт нь $0,3\text{кг/м}^3$ -аас хэтрэхгүй ба урт хугацаанд $3,0\text{кг/м}^3$ -аас хэтрэхгүй байна.

Усны уур нэвтрүүлэлт:

Бүх чулуун хөвөн бүтээгдэхүүний усны уурын тархалтыг тэсвэрлэх коэффициент $\mu=1$ буюу агаарынхтай тэнцүү байдаг.

Чийг шингээх чанар:

BASALTWOOL чулуун хөвөн бүтээгдэхүүнүүд агаараас маш бага хэмжээний усыг өөртөө шингээдэг. Жишээ нь, 90%-ийн харьцангуй чийгшилтэй үед чулуун хөвөнд байх усны агууламж 0,004% буюу бүтээгдэхүүний чанарт үл нөлөөлөх хэмжээтэй байдаг.

Гажилтанд тогтвортой байх чадвар:

90%-ийн харьцангуй чийгшил ба $+70^\circ\text{C}$ -ийн температур дахь чулуун хөвөн бүтээгдэхүүний хэмжигдэхүүний өөрчлөлт 1,0%-аас хэтрэхгүй.

Налуу дээвэр



Барилгын дотор хана

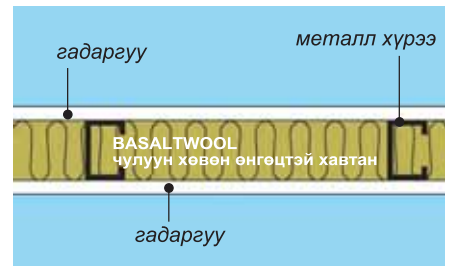

Шал

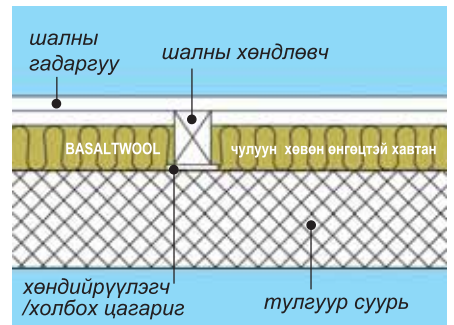

Бүтээгдэхүүний нэр:

BASALTWOOL чулуун хөвөн өнгөцтэй хавтан

Бүтээгдэхүүний тодорхойлолт:

BASALTWOOL чулуун хөвөн өнгөцтэй хавтан бол дулаан ба дуу чимээг тусгаарлах чадвартай чулуун хөвөнгөөр хийсэн, шатдаггүй, чийг ба ус үл нэвтрүүлэх хөнгөн чанарын хавтан юм.

Хэрэглээ:

BASALTWOOL чулуун хөвөн өнгөцтэй хавтанг барилгын дотор хана, тагт болон дээвэр, дээврийн босоо болон налуу хананууд, давхар бүтэцтэй дотор хана зэрэгт дулаан тусгаалагч болгон ашиглана.

Хэмжээ:

Хэмжээ (мм-ээр)		
Урт	Өргөн	Зузаан
1000	600	50, 75, 100,

Нягт:

Ойролцоогоор 32кг/м^3





Бүтээгдэхүүний нэр:
BASALTWOOL чулуун хөвөн өнгөцтэй хавтан-супер

Бүтээгдэхүүний тодорхойлолт:
BASALTWOOL чулуун хөвөн өнгөцтэй хавтан-супер бол дулаан ба дуу чимээг тусгаарлах чадвартай чулуун хөвөнгөөр хийсэн, шатдаггүй, чийг ба ус үл нэвтрүүлэх, хагас хатуу тусгаарлагч хавтан юм.

Хэрэглээ:
BASALTWOOL чулуун хөвөн өнгөцтэй хавтан-суперыг барилгын дотор хана, тагт болон дээвэр, дээврийн босоо болон налуу хананууд, давхар бүтэцтэй дотор хана зэрэгт дулаан тусгаарлагч болгон ашиглана.

Хэмжээ:

Хэмжээ (мм-ээр)		
Урт	Өргөн	Зузаан
1000	600	50, 75, 100,

Нягт:
Ойролцоогоор 45 кг/м³

Галд шатдаггүй чанар:
EN 13501-1 стандартаар, чулуун хөвөн нь галын А1 ангилалд багтана. Галд шатдаггүй, тортог үүсгэдэггүй, шатдаг бүрэлдэхүүнгүй.

Дулаан дамжуулалтын коэффициент: $\lambda=0,044$ вт/мк

Ус шингээх чанар:
Чулуун хөвөнгийн богино хугацааны дундаж ус шингээлт нь 0,3кг/м³ аас хэтрэхгүй байна.

Усны уур нэвтрүүлэлт:
Бүх чулуун хөвөн бүтээгдэхүүний усны уурын тархалтыг тэсвэрлэх коэффициент $\mu=1$ буюу агаарынхтай тэнцүү байдаг.

Чийг шингээх чанар:
BASALTWOOL чулуун хөвөн бүтээгдэхүүнүүд агаараас маш бага хэм- жээний усыг өөртөө шингээдэг. Жишээ нь, 90%-ийн харьцангуй чийгшилтэй үед чулуун хөвөнд байх усны агууламж 0,004% буюу бүтээгдэхүүний чанарт үл нөлөөлөх хэмжээтэй байдаг.

Гажилтанд тогтвортой байх чадвар: 90%-ийн харьцангуй чийгшил ба +70°C-ийн температур дахь чулуун хөвөн бүтээгдэхүүний хэмжигдэхүүний өөрчлөлт 1,0%-аас хэтрэхгүй.

Савлалт:
Гялгар уутанд бооно.

Жишээ:
BASALTWOOL чулуун хөвөн өнгөцтэй хавтан-суперээр дулаан тусгаарлагчтай дээвэр хийхэд ямар нэг үлдэгдэл илүү гарахгүй. Дээврийн хөндлөвчнүүд болон хүрээний хэсгүүдийн хоорондох зайны ялгаа ямар ч асуудал үүсгэхгүй. Учир нь та өөрийн хүссэнээр зүссэн хавтанг хөдөлгөж булангуудыг тайрч авч болно (доор байгаа зургийг хар). Тайрч авсан буланг мөн дахин ашиглаж болно. Илүү хурдан, үр дүн сайтай ажиллаж, материал хэмнэж, тааламжтай үр дүнд хүрэх болно.

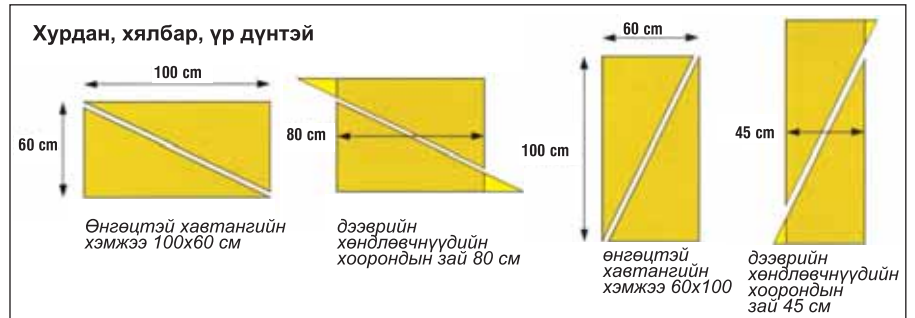
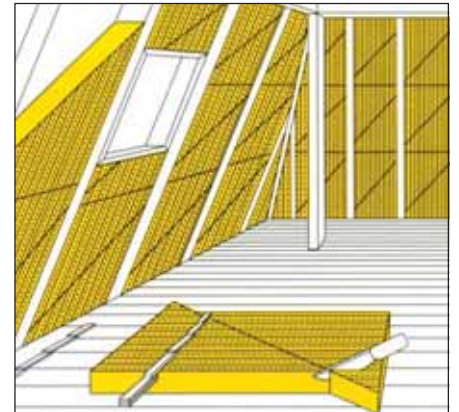

Энд дээврийн хөндлөвчнүүдийн буюу хүрээний хэсгүүдийн хоорондох зай 80 см ба 45 см үед BASALTWOOL чулуун хөвөн өнгөцтэй хавтан яаж хэрэглэхийг үзүүлэв.

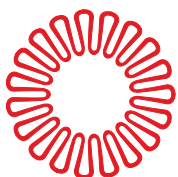

BASALTWOOL чулуун хөвөн хавтан 75, 100

003



Галд шатдаггүй чанар:

EN 13501-1 стандартаар, чулуун хөвөн нь галын А1 ангилалд багтана. Галд шатдаггүй, тортог үүсгэдэггүй, шатдаг бүрэлдэхүүнгүй.

Дулаан дамжуулалтын

коэффициент $\lambda=0,047$ Вт/мК

Ус шингээх чанар:

Чулуун хөвөнгийн богино хугацааны дундаж ус шингээлт нь $0,3\text{кг/м}^3$ -аас хэтрэхгүй.

Усны уур нэвтрүүлэлт:

Бүх чулуун хөвөн бүтээгдэхүүний усны уурын тархалтыг тэсвэрлэх коэффициент $\mu=1$ буюу агаарынхтай тэнцүү байдаг.

Чийг шингээх чанар:

BASALTWOOL чулуун хөвөн бүтээгдэхүүнүүд агаараас маш бага хэмжээний усыг өөртөө шингээдэг. Жишээ нь, 90%-ийн харьцангуй чийгшилтэй үед чулуун хөвөнд байх усны агууламж $0,004\%$ буюу бүтээгдэхүүний чанарт үл нөлөөлөх хэмжээтэй байдаг.

Шахалтын даралт:

10%-ийн деформацитай үед BASALTWOOL хавтан 75-ийн даралт 10кПа -аас багагүй, BASALTWOOL хавтан 100-ийнх 15кПа -аас багагүй байна.

Гажилтанд тогтвортой байх чадвар:

90%-ийн харьцангуй чийгшил ба $+70^\circ\text{C}$ -ийн температур дахь чулуун хөвөн бүтээгдэхүүний хэмжигдэхүүний өөрчлөлт $1,0\%$ -аас хэтрэхгүй.

Савлалт:

Гялгар уутанд бооно.

Гадаад хананы дулаан тусгаарлагч

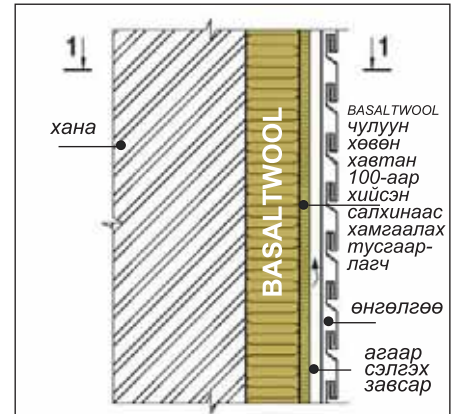

Босоо зүсэлт:

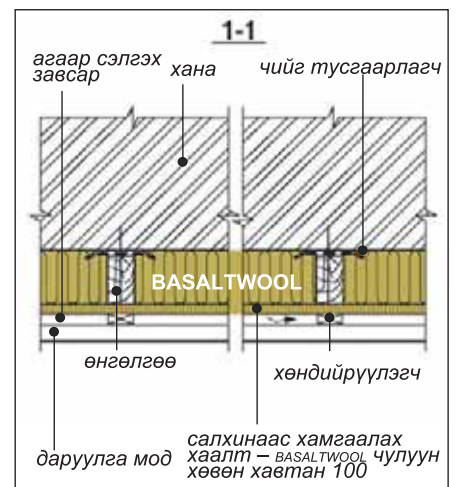

Хөндлөн зүсэлт:

BASALTWOOL чулуун хөвөн хавтануудыг дулаан тусгаарлагч үндсэн давхаргад хэрэглэнэ.

Бүтээгдэхүүний нэр:

BASALTWOOL чулуун хөвөн хавтан 75, 100

Бүтээгдэхүүний тодорхойлолт:

BASALTWOOL чулуун хөвөн хавтан 75, 100 бол дулаан ба дуу чимээг тусгаарлах чадвартай чулуун хөвөнгөөр хийсэн, шатдаггүй, чийг ба усанд тэсвэртэй, нугардаггүй хавтан юм.

Хэрэглээ:

BASALTWOOL чулуун хөвөн хавтан 75, 100 –г агааржуулалттай байгууламжийн салхинаас хамгаалах хаалтад хэрэглэнэ.

Хэмжээ:

BASALTWOOL чулуун хөвөн хавтан 75

Хэмжээ (мм-ээр)	Өргөн	Зузаан
Урт 1000	600	30

BASALTWOOL чулуун хөвөн хавтан 100

Хэмжээ (мм-ээр)	Өргөн	Зузаан
Урт 1000	600	25,30
2000	1200	25,30*

30 мм-ийн зузаантай BASALTWOOL хавтангаар шилэн материал өнгөлж болно

Нягт:

Ойролцоогоор BASALTWOOL чулуун хөвөн хавтан 75 – 75кг/м^3
BASALTWOOL чулуун хөвөн хавтан 100 – 100кг/м^3

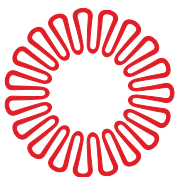

BASALTWOOL®
МОНГОЛ БАЗАЛТ ХХК



Галд шатдаггүй чанар:

EN 13501-1 стандартаар, чулуун хөвөн нь галын А1 ангилалд багтана. Галд шатдаггүй, тортог үүсгэдэггүй, ямар нэг шатагч бүрэлдэхүүнгүй.

Дулаан дамжуулалтын

коэффициент: $\lambda=0,046$ Вт/мК

Ус шингээх чанар:

Чулуун хөвөнгийн богино хугацааны дундаж ус шингээлт нь $0,3$ кг/м³-аас хэтрэхгүй байна.

Усны уур нэвтрүүлэлт:

Бүх чулуун хөвөн бүтээгдэхүүний усны уурын тархалтыг тэсвэрлэх коэффициент $\mu=1$ буюу агаарынхтай тэнцүү байдаг.

Чийг шингээх чанар:

BASALTWOOL чулуун хөвөн бүтээгдэхүүнүүд агаараас маш бага хэмжээний усыг өөртөө шингээдэг. Жишээ нь, 90%-ийн харьцангуй чийгшилтэй үед чулуун хөвөнд байх усны агууламж 0,004% буюу бүтээгдэхүүний чанарт үл нөлөөлөх хэмжээтэй байдаг.

Гажилтанд тогтвортой байх чадвар:

90%-ийн харьцангуй чийгшил ба +70°С-ийн температур дахь чулуун хөвөн бүтээгдэхүүний хэмжигдэхүүний өөрчлөлт 1,0%-аас хэтрэхгүй.

Савлалт:

Гялгар уутанд бооно.

Налуу дээвэр



Барилгын дотор хана

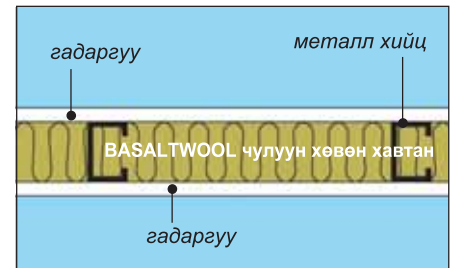

Барилгын гадна хана

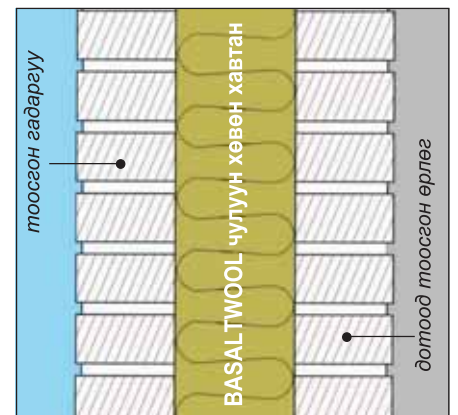

Бүтээгдэхүүний нэр:

BASALTWOOL чулуун хөвөн хавтан

Бүтээгдэхүүний тодорхойлолт:

BASALTWOOL чулуун хөвөн хавтан бол дулаан ба дуу чимээг тусгаарлах чадвартай чулуун хөвөнгөөр хийсэн, шатдаггүй, чийг ба ус үл нэвтрүүлэх, хагас хатуу шинж чанартай хавтан юм.

Хэрэглээ:

BASALTWOOL чулуун хөвөн хавтанг барилгын дотор хана, 3-н давхаргат тоосгон хана, тагт болон дээвэр, дээврийн босоо болон налуу хананууд, давхар бүтэцтэй дотор хана зэрэгт дулаан тусгаалагч мөн барилгын дотор хананд дуу чимээ тусгаарлагч болгон ашиглана.

Хэмжээ:

Хэмжээ (мм-ээр)		
Урт	Өргөн	Зузаан
1000	600	50, 75, 100,

Нягт:

Ойролцоогоор 50 кг/м³



BASALTWOOL Wentirock/ Чулуун хөвөн агааржуулалттай хавтан



Бүтээгдэхүүний нэр:

BASALTWOOL чулуун хөвөн агааржуулалттай хавтан

Бүтээгдэхүүний тодорхойлолт:

BASALTWOOL чулуун хөвөн агааржуулалттай хавтан бол дулаан ба дуу чимээг тусгаарлах чадвартай чулуун хөвөнгөөр хийсэн, шатдаггүй, чийг ба ус үл нэвтрүүлэх, нугардаггүй, хатуу, давхар нягтруулсан тусгаарлагч хавтан юм.

Хэрэглээ:

BASALTWOOL чулуун хөвөн агааржуулалттай хавтанг агааржуулалттай байгууламжийн фасадны хэсэгт хэрэглэнэ.

Хэмжээ:

Хэмжээ (мм-ээр)		
Урт	Өргөн	Зузаан
1000	600	30, 40, 50, 70, 80, 100,

Нягт:

хавтан хатуу хэсгээрээ 120 кг/м³ арай зөөлөн хэсгээрээ 70 кг/м³ Дан нягтралтай хавтангуудын зузаан 80 мм-ээс илүү байна.

Галын шатдаггүй чанар:

EN 13501-1 стандартаар, чулуун хөвөн нь галын А1 ангилалд багтана. Учир нь энэ нь шатдаггүй, тортог үүсгэдэггүй, шатдаг бүрэлдэхүүнгүй.

Дулаан дамжуулалтын

коэффициент: $\lambda=0,047$ вт/мк

Ус шингээх чанар:

Чулуун хөвөнгийн богино хугацааны дундаж ус шингээлт нь 0,3кг/м³-аас хэтрэхгүй байна.

Усны уур нэвтрүүлэлт:

Бүх чулуун хөвөн бүтээгдэхүүний усны уурын тархалтыг тэсвэрлэх коэффициент $\mu=1$ буюу агаарынхтай тэнцүү байдаг.

Чийг шингээх чанар:

BASALTWOOL-ийн чулуун хөвөн бүтээгдэхүүнүүд агаараас маш бага хэмжээний усыг өөртөө шингээдэг. Жишээ нь, 90%-ийн харьцангуй чийгшилтэй үед чулуун хөвөнд байх усны агууламж 0,004% буюу бүтээгдэхүүний чанарт үл нөлөөлөх хэмжээтэй байдаг.

Тэсвэрлэх хүчний хэмжээ:

Гадаргуудад перпендикуляр, 7,5кПа-аас багагүй.

Гажилтанд тогтвортой байх чадвар

90%-ийн харьцангуй чийгшил ба +70°С-ийн температур дахь чулуун хөвөн бүтээгдэхүүний хэмжигдэхүүний өөрчлөлт 1,0%-аас хэтрэхгүй.

Савлалт:

Гялгар уутанд бооно.

Бэхэлгээ:

BASALTWOOL чулуун хөвөн агааржуулалттай хавтанг дараах янзаар бэхэлж болно.

1. Угсралтын хавтанг ган хийцэнд тогтоох

Z хэлбэрийн ган хийцүүдийг хананы гадаргууд суурилуулна. Хавтангууд энэ хийцүүдэд маш сайн тохируулагдсан байх ёстой. BASALTWOOL чулуун хөвөн агааржуулалттай хавтанг бэхлэхэд хавтан бүрд 2 бэхлэгч цилиндр гадас хэрэгтэй (эсвэл 1м² талбайд 4 гадас). Цилиндр гадаснууд хавтангийн эсрэг орших булангуудад байрлах шаардлагатай.

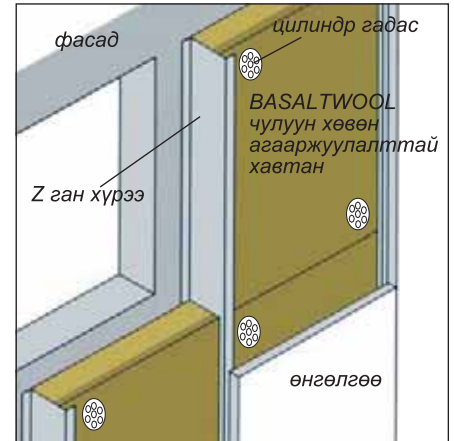

Хэрэв ган хийцүүд босоо хэлбэрээр суурилагдсан бол хөндлөн хэсгийн хүрэнүүд хоорондоо 4 м-ээс илүүгүй суурилагдах шаардлагатай.

2. Угсралтын хавтангуудыг металл бэхлэгчээр (plug) тогтооно.

Металл бэхлэгчийг гадна хананд суулгана. BASALTWOOL чулуун хөвөн агааржуулалттай хавтанг металл бэхлэгчид угсрана. Хавтанг цилиндр гадаснуудаар тогтооно. Фасадны гол хэсгийн 1 м² талбай тутамд 6-аас доошгүй гадас шаардлагатай ба булан хэсгүүдэд 9-оос доошгүй гадас хэрэглэнэ

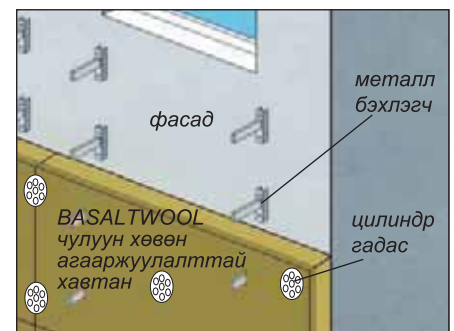

Гадаснууд суурьтаа хамгийн багадаа 30 мм гүн орох шаардлагатай ба цагирагны диаметр 90 мм-ээс багагүй байна.

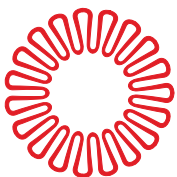

BASALTWOOL®
МОНГОЛ БАЗАЛТ ХХК



Бүтээгдэхүүний нэр:
BASALTWOOL чулуун хөвөн,
газарт тавигдах хавтан

Бүтээгдэхүүний тодорхойлолт:
BASALTWOOL чулуун хөвөн,
газарт тавигдах хавтан бол
дулаан ба дуу чимээг тусгаарлах
чадвартай чулуун хөвөнгөөр хийсэн,
шатдаггүй, чийг ба ус үл нэвтрүүлэх,
нугардаггүй, хатуу, давхар
нягтруулсан тус-гаарлагч хавтан
юм. Хавтангийн нугардаггүй хэсгийг
цэнхэр судлаар тэмдэглэсэн ба
түүнийг нь дээш харуулан
суурилуулах хэрэгтэй.

Хэрэглээ:
BASALTWOOL чулуун хөвөн,
газарт тавигдах хавтанг газар ба
шалны хооронд дулаан
тусгаарлагч бол-гон бетонон
шалтай байгууламжид хэрэглэнэ.
Мөн түүнийг суурь хананы гадаад
дулаан тусгаар-лагчид хэрэглэх
үед дулаан тус-гаарлагч гүн нь
дамжуулалтын коэффициентын
коэффициентын коэффициентын
зөвшөөрөгдсөн деформациас
хамаарна.

Хэмжээ:
BASALTWOOL чулуун хөвөн газарт
тавигдах хавтан

Хэмжээ (мм-ээр)		
Урт	Өргөн	Зузаан
1000	600	30*, 50, 75, 100

*30 мм-ийн зузаантай хавтан нь дан нягтралтай.

Нягт:

Ойролцоогоор BASALTWOOL чулуун
хөвөн газарт тавигдах хавтан
Хатуу хэсэгтээ -180кг/м³
Зөөлөн хэсэгтээ - 92 кг/м³

Галд шатдаггүй чанар:

EN 13501-1 стандартаар, чулуун
хөвөн нь галын А1 ангилалд
багтана. Учир нь энэ нь
шатдаггүй, тортог үүсгэдэггүй,
шатдаг бүрэлдэхүүнгүй.

Дулаан дамжуулалтын

коэффициент: $\lambda=0,048$ вт/мк

Ус шингээх чанар:

Чулуун хөвөнгийн богино хуга-
цааны дундаж ус шингээлт нь
0,3кг/м3-аас хэтрэхгүй. Урт хуга-
цаанд 3,0 кг/м³ –аас хэтрэхгүй.

Усны уур нэвтрүүлэлт:

Бүх чулуун хөвөн бүтээгдэхүүний
усны уурын тархалтыг тэсвэрлэх
коэффициент $\mu=1$ буюу
агаарынхтай тэнцүү байдаг.

Чийг шингээх чанар:

BASALTWOOL чулуун хөвөн
бүтээгдэхүүнүүд агаараас маш
бага хэмжээний усыг өөртөө
шингээдэг. Жишээ нь, 90%-ийн
харьцангуй чийгшилтэй үед
чулуун хөвөнд байх усны
агууламж 0,004% буюу
бүтээгдэхүүний чанарт үл
нөлөөлөх хэмжээтэй байдаг.

Шахалтын даралт:

10%-ийн деформацитай үед:
BASALTWOOL чулуун хөвөн
газарт тавигдах хавтангийн
даралт 30кПа-аас багагүй

**Гажилтанд тогтвортой байх
чадвар:**

90%-ийн харьцангуй чийгшил ба
+70°С-ийн температур дахь
чулуун хөвөн бүтээгдэхүүний
хэмжигдэхүүний өөрчлөлт 1,0%-
аас хэтрэхгүй.

Савлалт:

Гялгар уутанд боодолтой байна.

Шал ба газрын хооронд

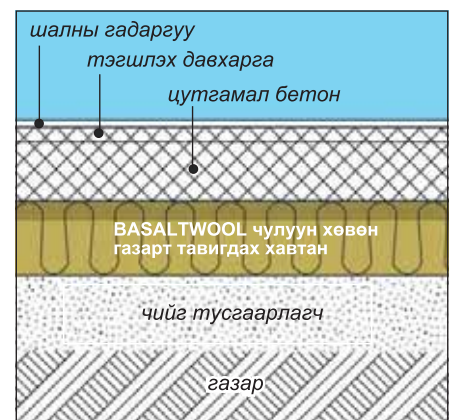

Халаалттай шал

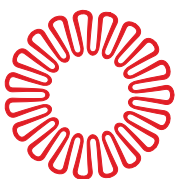
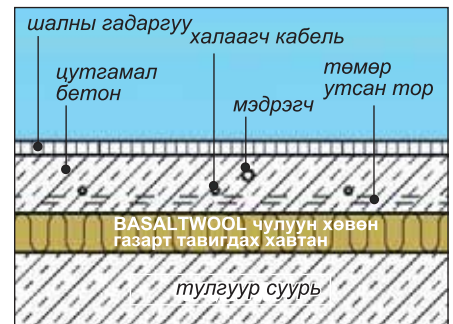



Бүтээгдэхүүний нэр:
BASALTWOOL чулуун хөвөн шалны өнгөцтэй хавтан

Бүтээгдэхүүний тодорхойлолт:
BASALTWOOL чулуун хөвөн, шалны өнгөцтэй хавтан бол дулаан ба дуу чимээг тусгаарлах чадвартай чулуун хөвөнгөөр хийсэн, шатдаггүй, чийг ба ус үл нэвтрүүлэх, нугар-даггүй, хатуу хавтан юм.

Хэрэглээ:
BASALTWOOL чулуун хөвөн, шалны өнгөцтэй хавтанг газар дээрх дулаан тусгаарлагч ба бетонон шалтай байгууламжид хэрэглэнэ. Мөн түүнийг суурь хананы гадаад дулаан тусгаарлагчид хэрэглэх үед дулаан тусгаарлах гүн нь тусгаарлалтын зөвшөөрөгдсөн деформациас хамаарна. BASALTWOOL чулуун хөвөн, шалны өнгөцтэй хавтангууд завсрын шаланд цохилтын дуу чимээг тусгаарлах ба мөн халаалттай шаланд тохиромжтой.

Хэмжээ:

Хэмжээ (ммээр)		
Урт	Өргөн	Зузаан
1000	600	20, 30, 40, 50, 60, 80, 100

Нягт:

Ойролцоогоор - 150 кг/м³

Галд шатдаггүй чанар:

EN 13501-1 стандартаар, чулуун хөвөн нь галын А1 ангилалд багтана. Учир нь энэ нь шатдаггүй, тортог үүсгэдэггүй, шатдаг бүрэлдэхүүнгүй.

Дулаан дамжуулалтын коэффициент:

$\lambda=0,041$ вт/мк

Ус шингээх чанар:

Чулуун хөвөнгийн богино хугацааны дундаж ус шингээлт нь 0,3кг/м³-аас хэтрэхгүй.

Усны уур нэвтрүүлэлт:

Бүх чулуун хөвөн бүтээгдэхүүний усны уурын тархалтыг тэсвэрлэх коэффициент $\mu=1$ буюу агаарынхтай тэнцүү байдаг.

Чийг шингээх чанар:

BASALTWOOL чулуун хөвөн бүтээгдэ- хүүнүүд агаараас маш бага хэмжээний усыг өөртөө шингээдэг. Жишээ нь, 90%-ийн харьцангуй чийгшилтэй үед чулуун хөвөнд байх усны агууламж 0,004% буюу бүтээгдэхүүний чанарт үл нөлөөлөх хэмжээтэй байдаг.

Шахалтын даралт:

110%-ийн деформацитай үед 50кПа-аас багагүй байна.

Ачаа даах хязгаар:

$\geq 400\text{H}$

Савлалт:

Гялгар уутанд бооно.

Шал ба газрын хооронд

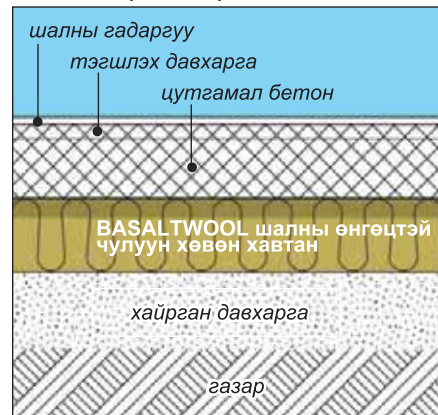

Дотор талын үндсэн дулаан тусгаарлагч

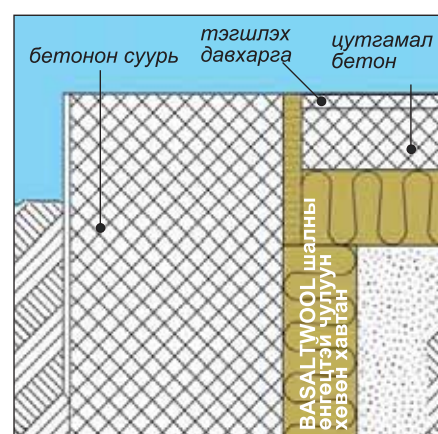

BASALTWOOL Rollbatts/Чулуун хөвөн хуйлмал өнгөцтэй зулхай



Бүтээгдэхүүний нэр:
BASALTWOOL чулуун хөвөн өнгөцтэй хуйлмал зулхай

Бүтээгдэхүүний тодорхойлолт:
BASALTWOOL чулуун хөвөн өнгөцтэй хуйлмал зулхай бол дулаан ба дуу чимээг тусгаарлах чадвартай чулуун хөвөнгөөр хийсэн, шатдаггүй, чийг ба ус үл нэвтрүүлэх, нэг талыг нь нүхтэй ялтасаар бүрсэн, уян зулхай юм.

Хэрэглээ:
BASALTWOOL чулуун хөвөн өнгөцтэй хуйлмал зулхайг таазны дуу чимээ ба дулаан тусгаарлагч, шал, дотоод хананд хэрэглэнэ. Ялтасан гадаргуутай тал нь дулаан өгөгч тал руу харах шаардлагатай.

Хэмжээ:

Хэмжээ (мм-ээр)	Өргөн	Зузаан
Урт	600	45, 95
4000	600	70
5000	600	100
3000	600	

Нягт:

Ойролцоогоор - 30 кг/м³

Галд шатдаггүй чанар:

EN 13501-1 стандартаар, чулуун хөвөн нь галын А1 ангилалд багтана. Учир нь энэ нь шатдаггүй, тортог үүсгэдэггүй, шатдаг бүрэлдэхүүнгүй.

Дулаан дамжуулалтын

коэффициент: $\lambda=0,047$ Вт/мк

Ус шингээх чанар:

Чулуун хөвөнгийн богино хугацааны дундаж ус шингээлт нь 0,3кг/м³-аас хэтрэхгүй.

Усны уур нэвтрүүлэлт:

Бүх чулуун хөвөн бүтээгдэхүүний усны уурын тархалтыг тэсвэрлэх коэффициент $\mu=1$ буюу агаарынхтай тэнцүү байдаг.

Чийг шингээх чанар:

BASALTWOOL чулуун хөвөн бүтээгдэхүүнүүд агаараас маш бага хэм- жээний усыг өөртөө шингээдэг. Жишээ нь, 90%-ийн харьцангуй чийгшилтэй үед чулуун хөвөнд байх усны агууламж 0,004% буюу бүтээгдэхүүний чанарт үл нөлөөлөх хэмжээтэй байдаг.

Гажилтанд тогтвортой байх чадвар:

90%-ийн харьцангуй чийгшил ба +70°С-ийн температур дахь чулуун хөвөн бүтээгдэхүүний хэмжигдэхүүний өөрчлөлт 1,0%-аас хэтрэхгүй.

Савлалт:

Гялгар уутанд бооно

Налуу дээвэр

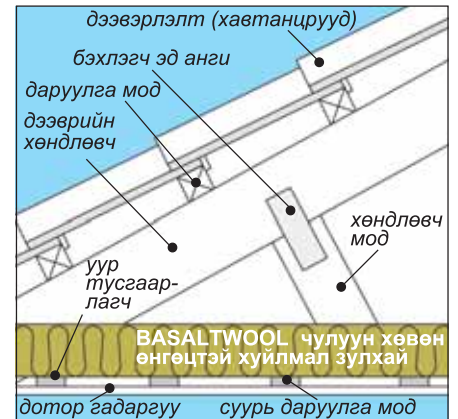

Дотор хана

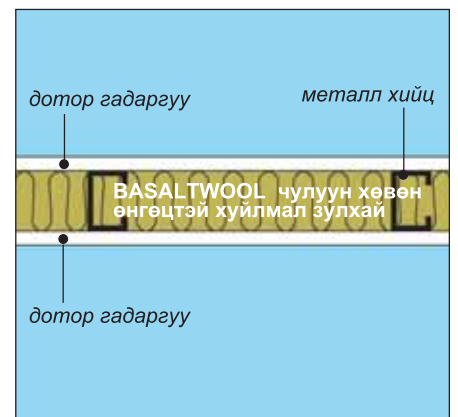

Шал

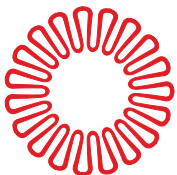
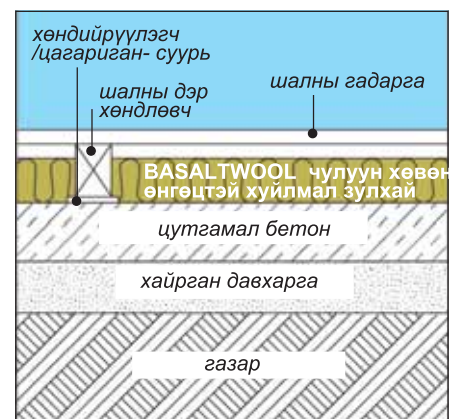



Бүтээгдэхүүний нэр:
BASALTWOOL чулуун хөвөн зулхай

Бүтээгдэхүүний тодорхойлолт:
BASALTWOOL чулуун хөвөн зулхай бол дулаан ба дуу чимээг тусгаарлах чадвартай чулуун хөвөнгөөр хийсэн, шатдаггүй, чийг ба ус үл нэвтрүүлэх зулхай юм.

Хэрэглээ:
BASALTWOOL чулуун хөвөн зулхайг барилгын үндсэн байгууламжид (тагт, дээвэр, завсрын шал), хэвтээ дотоод хананы дулаан тусгаарлагчид хэрэглэнэ.

Хэмжээ:

Хэмжээ (мм-ээр)		
Урт	Өргөн	Зузаан
4500	600	80
6000	600	100
4500	600	80, 100

Нягт:

Ойролцоогоор - 20 кг/м³

Галд шатдаггүй чанар:

EN 13501-1 стандартаар, чулуун хөвөн нь галын А1 ангилалд багтана. Учир нь энэ нь шатдаггүй, тортог үүсгэдэггүй, шатдаг бүрэлдэхүүнгүй.

Дулаан дамжуулалтын

коэффициент: $\lambda=0,045$ вт/мк

Ус шингээх чанар:

Чулуун хөвөнгийн богино хугацааны дундаж ус шингээлт нь 0,3кг/м³-аас хэтрэхгүй. Урт хугацааны ус шингээлт 3,0-аас хэтрэхгүй.

Усны уур нэвтрүүлэлт:

Бүх чулуун хөвөн бүтээгдэхүүний усны уурын тархалтыг тэсвэрлэх коэффициент $\mu=1$ буюу агаарынхтай тэнцүү байдаг.

Чийг шингээх чанар:

BASALTWOOL чулуун хөвөн бүтээгдэ- хүүнүүд агаараас маш бага хэмжээний усыг өөртөө шингээдэг. Жишээ нь, 90%-ийн харьцангуй чийгшилтэй үед чулуун хөвөнд байх усны агууламж 0,004% буюу бүтээгдэхүүний чанарт үл нөлөөлөх хэмжээтэй байдаг.

Гажилтанд тогтвортой байх чадвар:

90%-ийн харьцангуй чийгшил ба +70°С-ийн температур дахь чулуун хөвөн бүтээгдэхүүний хэмжигдэхүүний өөрчлөлт 1,0%-аас хэтрэхгүй.

Савлалт:

Гялгар уутанд бооно.

Налуу дээвэр

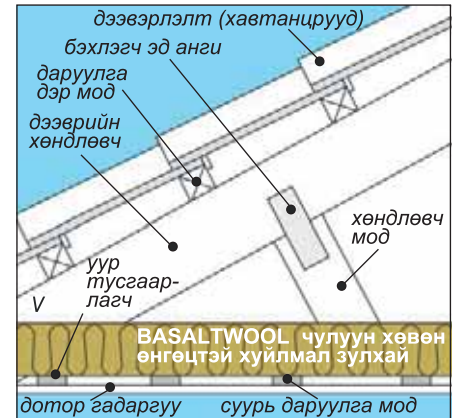

Шал

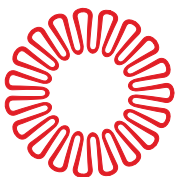
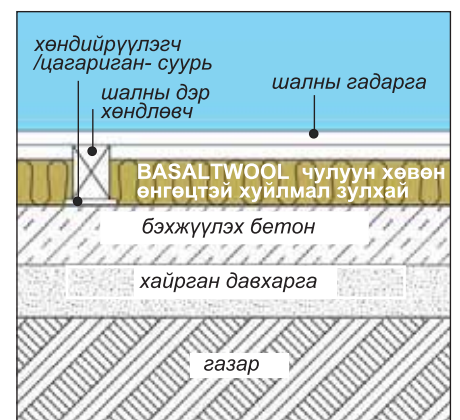

BASALTWOOL Winter Mat/чулуун хөвөн, өвлийн зулхай



Бүтээгдэхүүний нэр:
BASALTWOOL чулуун хөвөн,
өвлийн зулхай

Бүтээгдэхүүний тодорхойлолт:
BASALTWOOL чулуун хөвөн,
өвлийн зулхай бол дулаан ба дуу
чимээг тусгаарлах чадвартай
чулуун хөвөнгөөр хийсэн,
шатдаггүй, чийг ба ус үл
нэвтрүүлэх зулхай-шал бөгөөд
усанд тэсвэртэй, бат бөх хуванцар
эдэд савлагддаг. BASALTWOOL
чулуун хөвөн, өвлийн зулхай нь
300, 600 гэсэн хоёр төрөл байна.

Хэрэглээ:
BASALTWOOL чулуун хөвөн
өвлийн зулхайг хөлдөлтийн эсрэг
суурь материал болгон газар дээр
дэвсэнэ. Мөн өвлийн цагаар
тоосгон ба бетонон байгууламжийн
хамгаалах давхарга болохоос
гадна цонх ба хаалганд гарах
завсар зайд түр зуурын хамгаалалт
болгон ашиглана.

Ашиглалтын хязгаар:
- 40°C-ээс +70°C-ээс дээш

Хэмжээ:

Хэмжээ (мм-ээр)		
Урт	Өргөн	Зузаан
3000	600	50

Хэмжээ (мм-ээр)		
Урт	Өргөн	Зузаан
6000	600	50

Галд тэсвэртэй чанар:

EN 13501-1 стандартаар, чулуун
хөвөн нь галын А1 ангилалд
багтана. Учир нь энэ нь шатдаггүй,
тортог үүсгэдэггүй, шатдаг
бүрэлдэхүүнгүй.

Ус шингээх чанар:

Чулуун хөвөнгийн богино хугацааны
дундаж ус шингээлт нь 0,3кг/м³-аас
хэтрэхгүй. Урт хугацааны ус
шингээлт 3,0-аас хэтрэхгүй.

Гажилтанд тогтвортой байх чадвар:

90%-ийн харьцангуй чийгшил ба
+70°C-ийн температур дахь чулуун
хөвөн бүтээгдэхүүний хэмжиг-
дэхүүний өөрчлөлт 1,0%-аас
хэтрэхгүй.

Савлалт:

Бат бөх, ус нэвтрүүлдэггүй
хуванцар эдэд савлагдах ба
бүтээгдэхүүнийг нийлэг туузаар
хооронд нь холбоно.

Барилгын материал



Түр зуурын завсар нүх



Газар шорооны ажил

Өвлийн цагт газар хөлдөхөд
BASALTWOOL чулуун хөвөн
өвлийн зулхайгаар бүрхсэн үед
дулаанаа хадгалж үлдэж чаддаг.

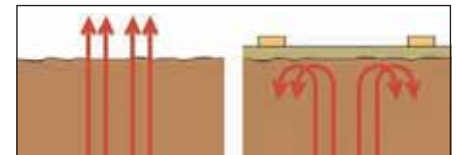

Бетон ба өрлөгийн ажил

Даруулга модыг бэхлэх газрын
гадарга.

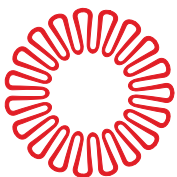
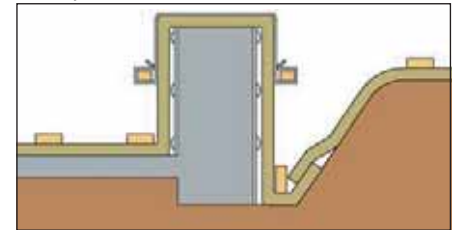

BASALTWOOL чулуун хөвөн, гал болон дуу чимээнээс хамгаалах хавтан 150



Бүтээгдэхүүний нэр:
BASALTWOOL чулуун хөвөн, галаас хамгаалах хавтан 150.

Бүтээгдэхүүний тодорхойлолт:
BASALTWOOL чулуун хөвөн, галаас хам- гаалах 150 хавтанг дулаан, дуу чимээг тусгаарлах чадвартай чулуун хөвөнгөөр хийнэ. Хавтан нь ямар нэг өнгөцгүй (Conlit 150 p), шилэн өнгөцтэй (Conlit 150), нэг талдаа хөнгөн цагаан ялтсан өнгөцтэй (Conlit 150 w) хэлбэрээр байж болно.

Хэрэглээ:
BASALTWOOL чулуун хөвөн, галаас хам- гаалах 150 хавтанг янз бүрийн бай- гууламжийн (ган ба цутгамал бетон байгууламж, тэгш өнцөгт агаар- жуулагч хоолой) галаас хамгаалах тусгаарлагч болгон хэрэглэнэ.

Хэмжээ:

Урт	Хэмжээ (мм-ээр)	
	Өргөн	Зузаан
2000/1000	1200/600	15, 20, 25, 30, 40, 50

Нягт:
Ойролцоогоор - 150 кг/м³

Галд шатдаггүй чанар:
Чулуун хөвөн нь ISO 1182-р үл шатдаг болох нь батлагдсан.

Дулаан дамжуулалтын коэффициент: $\lambda=0,045$ Вт/мк

Тусгай дулаан:
0,8кЖ/кг*цаг

Уур сарнилтын зэрэг:
0,14кг/(м)

Чийг шингээх чанар:
BASALTWOOL-ийн чулуун хөвөн бүтээгдэхүүнүүд агаараас маш бага хэмжээний усыг өөртөө шингээдэг. Жишээ нь, 90%-ийн харьцангуй чийгшилтэй үед чулуун хөвөнд байх усны агууламж 0,004% буюу бүтээгдэхүүний чанарт үл нөлөөлөх хэмжээтэй байдаг.

Гажилтанд тогтвортой байх чадвар:

Шугаман тэлэлтийн коэффициент =0, агшилт=0.

Суурилуулалт:
BASALTWOOL чулуун хөвөн, галаас хамгаалах 150 хавтанг Conlit 150 цавуутай ган хөндлөвчүүдийг тойруулан суурилуулна. Мэргэжилтнүүд галны хамгаалалтын угсралтын ажлыг хийнэ.

Conlit цавуу:
BASALTWOOL чулуун хөвөн, галаас хамгаалах 150 хавтангуудыг бэхлэхэд хэрэглэнэ. Цавууны найрлага: сайжруулсан тунгалаг шил, органик бус шатдаггүй материал.

Conlit хадаас:
Хавтангуудын өнцөг, холбоосуудыг чангалахад хэрэглэнэ. Үүнийг цайрдсан, 2,5 мм-ийн диаметртэй ган утсаар хийнэ.

Савлалт:
Гялгар уутанд бооно.

Ган байгууламжийн галын хамгаалалтын тусгаарлагч

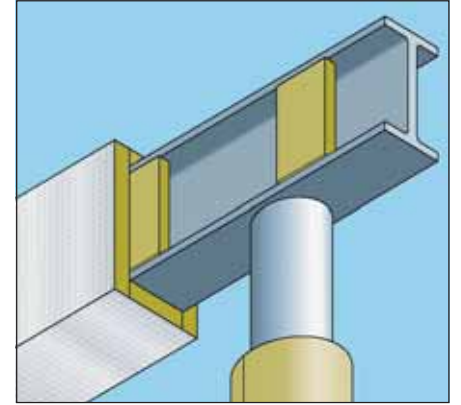

Цутгамал бетонон байгууламжийн галын хамгаалалтын тусгаарлагч

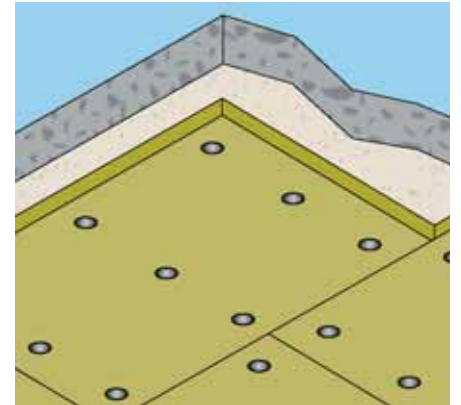

Тэгш өнцөгт агааржуулалтын хоолойн галын хамгаалалтын тусгаарлагч

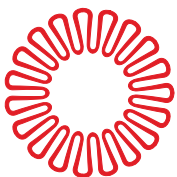
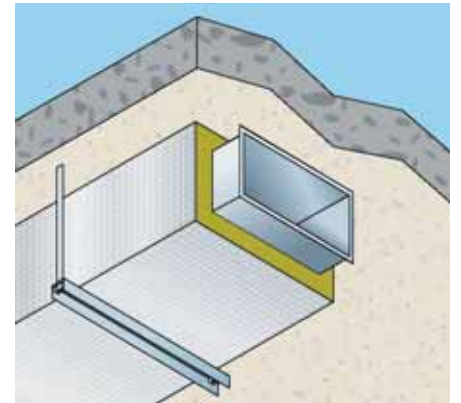

BASALTWOOL®
МОНГОЛ БАЗАЛТ ХХК

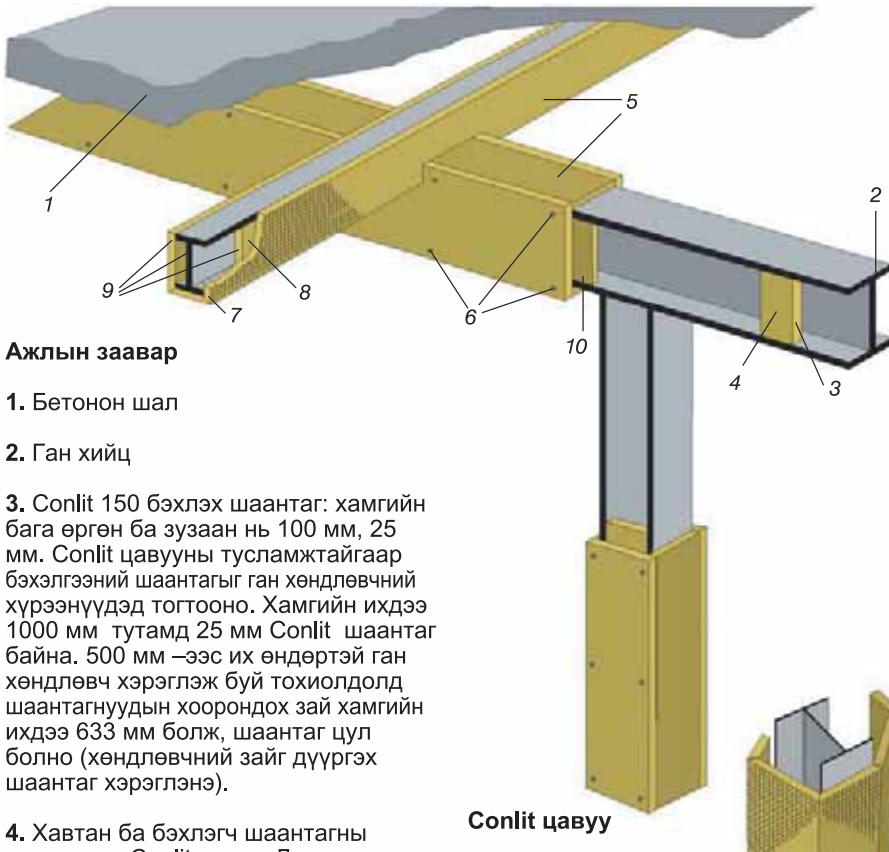

Ажлын заавар

1. Бетонон шал

2. Ган хийц

3. Conlit 150 бэхлэх шаантаг: хамгийн бага өргөн ба зузаан нь 100 мм, 25 мм. Conlit цавууны тусламжтайгаар бэхлэгээний шаантагыг ган хөндлөвчний хүрээүүдэд тогтооно. Хамгийн ихдээ 1000 мм тутамд 25 мм Conlit шаантаг байна. 500 мм –ээс их өндөртэй ган хөндлөвч хэрэглэж буй тохиолдолд шаантагнуудын хоорондох зай хамгийн ихдээ 633 мм болж, шаантаг цул болно (хөндлөвчний зайг дүүргэх шаантаг хэрэглэнэ).

4. Хавтан ба бэхлэгч шаантагны хоорондох Conlit цавуу. Давхаргын зузаан хамгийн багадаа 2 мм.

5. Conlit 150 хавтан. Зузааныг шаардагдаж буй галд тэсвэрлэх чадвар ба Нр/А хүчин зүйлээр тодорхойлно. Хавтангийн бүх холболтыг Conlit цавуугаар хийнэ. Хавтангууд ган хөндлөвчинд наалдах ёсгүй.

6. Хадаас – Conlit-ийн зузаанаас 2 дахин урт байна. Бэхлэгч шаантаг бүрд 2-3 ширхэг хадаас хэрэглэнэ. Цавуу наалдтал, ёроол болон хажуу талуудыг тогтоохын тулд 200 мм зайтай хадна.

7. Зүсэлт, V зүсэлт.

8. Хамгийн багадаа 25 мм зузаан, 100 мм өргөнтэй бэхлэгч шаантаг.

9. V-not ба хавтангуудыг холбож буй Conlit цавуу. Ган хийцэнд цавуу түрхэхгүй.

10. Шаантаг нь хөндлөвчнүүдийн хүрээний төгсгөлүүдээс бага зэрэг илүү гарсан байна.

Conlit цавуу

Үйлчлэх температур:

+10 - +20°C-д хамгийн сайн тогтооно. Температурын хамгийн доод хязгаар +5°C. Хөлдсөн цавууг гэсгээгээд 2-3 минут болгоомжтой хутгаж хэрэглэнэ.

Цавуу наалдах хугацаа:

Орчны температур ба гадаргуунуудын холбогдсон хэсэгт салхины үзүүлэх нөлөөллөөс шалтгаалах боловч ерөнхийдөө 12 цаг байна.

Хэрэглэх заавар:

Хэрэглэхийн өмнө болгоомжтой хутгана. Ган хөндлөвчүүд зэрэг наах гадаргуунууд хуурай байх шаардлагатай ба тос зэрэг гулгалт үүсгэх зүйл байхгүй байх ёстой. Байгууламжийн эд ангиуд руу гоожсон цавууг хялбархан арилгаж болно.

Цэвэрлэх:

Шинэхэн цавууны үлдэгдлийг усаар арилгаж болно. Хатсан үлдэгдэл өөрөө аяндаа арилна.

Эрүүл ахуй:

Ажлын төрлөөс шалтгаалан нүдний хамгаалалт ба хамгаалалтын бээлийн хэрэглэнэ. Хэрэв нүдэнд цавуу орвол усаар нэг удаа булхах ба эмчид хандах шаардлагатай.

Хордуулалтын зэрэг:

Арьс ба нүдээ хамгаал.

Зарцуулалт: 0,5-0,7 кг/м².

Анхаар:

Conlit цавууг бөглөөс болгон ашиглаж болохгүй. Илүүдэл цавууг хусаж авна.



Зөв хэмжилт сайн үр дүнд хүргэнэ.



Цавууг түрхэхээс өмнө бэхлэгч шаантагнууд маш сайн суурилагдсан байх шаардлагатай.



Conlit цавууны хэрэглээ

Хавтангийн холбоосууд болон өнцөгүүдэд хамгийн багадаа 2 мм-ийн зузаантай цавуу хэрэглэнэ. Ган хийцүүдэд цавууг хүргэж болохгүй.



Conlit –ийн суурилуулалт

Цавууг наалдах хооронд холбоосуудыг 200 мм тутамд хадаасаар тогтооно.

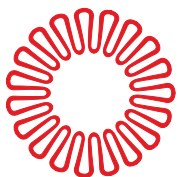



Хэмжээ тогтоох

Хүснэгт ба график хэрэглэх.

Галаас хамгаалах ган хэсгийн H_p/A коэффициентыг олно. Дараа нь Conlit –ийн төрөлд тохирох график ба галаас хамгаалах хугацааг хар.

Жишээ

HEA 200 хэсгийг Conlit 150 хавтангаар 90 минут галаас хамгаалах шаардлагатай.

Гурав ба дөрвөн талт хамгаалалт хоёул хэрэгтэй байг.

$H_p/A = 108m^{-1}$ 3-н талт.

$H_p/A = 145m^{-1}$ 4-н талт.

90 минутын Conlit 150-ийн график дээр хэвтээ тэнхлэг дээр 108-аас босоо тэнхлэг дагуу өссөн байна. 30-аар тэмдэглэсэн температурын муруй ойролцоогоор 415°C-тэй огтлолцсон байна.

25-аар тэмдэглэсэн температурын муруй ойролцоогоор 465°C-тэй огтлолцсон байна.

Хэрвээ гангийн хамгийн их температур 450°C –ийг хэрэглэвэл хамгаалалтын зузаан хамгийн багадаа 30 мм байх шаардлагатай.

$H_p/A = 145m^{-1}$ (4-н талт)-ийн хамгийн бага зузаан 40мм-ийг олоход ижилхэн арга хэрэглэнэ.

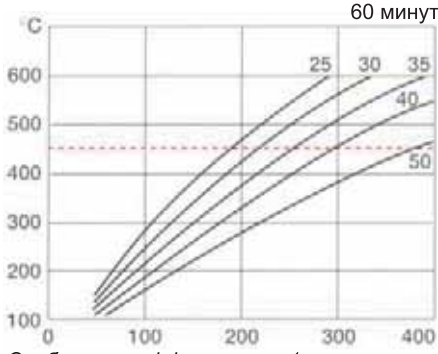

Салбарын коэффициент m^{-1}

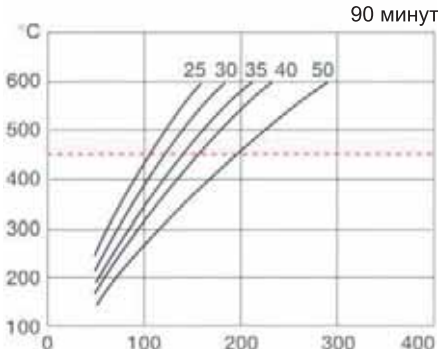

Салбарын коэффициент m^{-1}

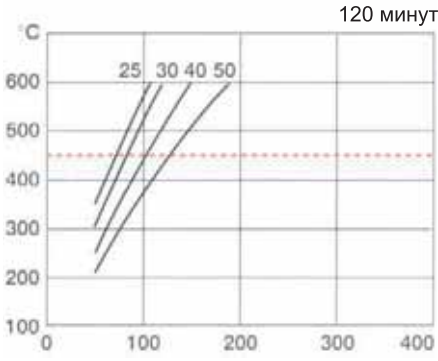

Салбарын коэффициент m^{-1}

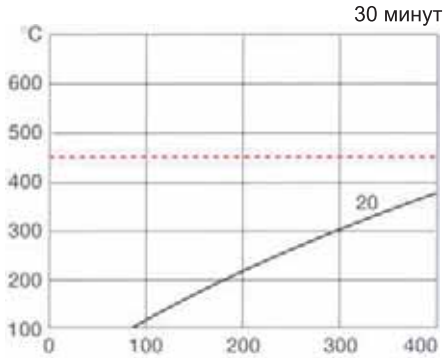

Салбарын коэффициент m^{-1}

Зөвхөн зай хязгаарлагдмал байх үед 20 мм-ийн зузаантайг хэрэглэнэ.

Сануулга:

Эдгээр графикнуудыг Conlit цавуу бэхлэгэнд хэрэглэгдэх үед зөвхөн Conlit хавтангийн зузааныг тодорхойлоход хэрэглэнэ.

Нийлсэн ирмэгтэй холбоосууд
4 талт хамгаалалт

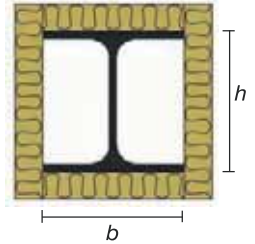

$$H_p/A = (2h+b)/A = m^{-1}$$

3 талт хамгаалалт

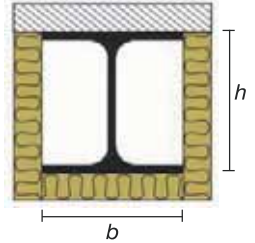

$$H_p/A = (2h+b)/A = m^{-1}$$

V хэлбэрийн зүсэлттэй 4 талт хамгаалалт

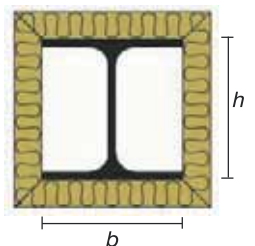

$$H_p/A = (2h+b)/A = m^{-1}$$

3 талт хамгаалалт

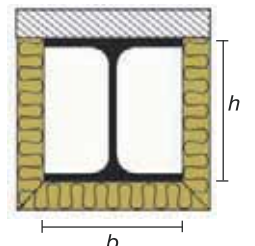

$$H_p/A = (2h+b)/A = m^{-1}$$





Бүтээгдэхүүний нэр:
BASALTWOOL чулуун хөвөн өнгөцтэй хавтан 32, 40.

Бүтээгдэхүүний тодорхойлолт:
BASALTWOOL чулуун хөвөн өнгөцтэй хавтан 32, 40 –ийг чийг ба устай үл холилдох шинж чанартай чулуун хөвөнгөөр хийнэ.

Хэрэглээ:
Тус бүтээгдэхүүнийг +250°C-аас дээш температурт бүтээгдэхүүн ямар нэг ачаагүй байх үед барилгын босоо ба хөндлөн байгууламжид (цистерн, пийшин, зуух) дулаан тусгаарлагч болгон ашиглана.

Хэмжээ:

Хэмжээ (мм-ээр)	Өргөн	Зузаан
Урт	600	50
1000	600	75
1000	600	100

Нягт: Ойролцоогоор;
BASALTWOOL чулуун хөвөн өнгөцтэй хавтан – 32кг/м³
BASALTWOOL чулуун хөвөн өнгөцтэй хавтан - 40 кг/м³

Үйлчлэх хамгийн дээд температур:
+700°C.

Галд шатдаггүй чанар:
Чулуун хөвөн нь ISO 1182-р үл шатдаг болох нь батлагдсан.

Дулаан дамжуулалтын коэффициент:
BASALTWOOL чулуун хөвөн хавтан 32
 $\lambda=0,045$ вт/мк
BASALTWOOL чулуун хөвөн хавтан 40
 $\lambda=0,044$ вт/мк

Тусгай дулаан: 0,8кЖ/кг*цаг

Чийг шингээх чанар:
BASALTWOOL чулуун хөвөн бүтээгдэхүүнүүд агаараас маш бага хэмжээний усыг өөртөө шингээдэг. Жишээ нь, 90%-ийн харьцангуй чийгшилтэй үед чулуун хөвөнд байх усны агууламж 0,004% буюу бүтээгдэхүүний чанарт үл нөлөөлөх хэмжээтэй байдаг.

Гажилтанд тогтвортой байх чадвар:
Шугаман тэлэлтийн коэффициент =0, агшилт=0.

Химийн шинж чанар:
BASALTWOOL чулуун хөвөн нь химийн хувьд идэвхгүй (инерт) шинж чанартай бөгөөд бүх төрлийн барилгын материал, үйлдвэрлэлийн хэрэглээнд тохирно. (рН/исэлдэлтийн зэрэг буюу шүлтлэг чанар нь ASTM C 871-77 стандартын дагуу ойролцоогоор 9 байна.)

Дулаан тусгаарлагч

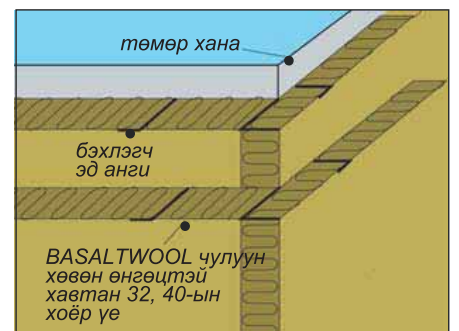
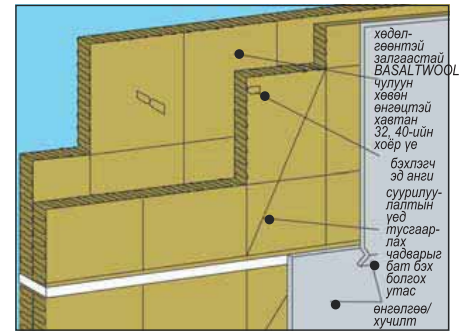

BASALTWOOL чулуун хөвөн хавтан 75, 125, 150

015

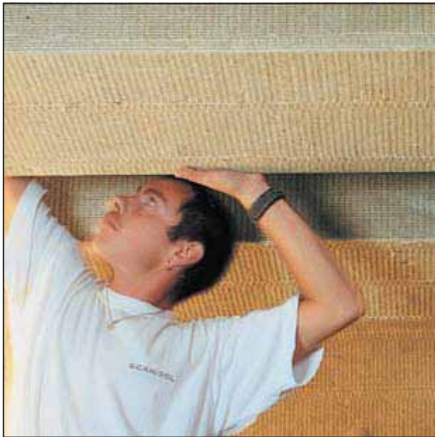

Бүтээгдэхүүний нэр:

BASALTWOOL чулуун хөвөн хавтан 75, 125, 150

Бүтээгдэхүүний тодорхойлолт:

BASALTWOOL чулуун хөвөн хавтан 75, 125, 150 нь чийг ба устай үл холилдох шинж чанартай чулуун хөвөнгөөр хийсэн хатуу өнгөцтэй хавтан.

Хэрэглээ:

Тус бүтээгдэхүүнийг +250°C-аас дээш температурт тодорхой даралтын хүчний доор байгаа бүтээгдэхүүний (цистерн, пийшин, зуух) бүх төрлийн дулаан тусгаарлагч болгон ашиглана.

Хэмжээ:

BASALTWOOL чулуун хөвөн хавтан 75

Хэмжээ (ммээр)		
Урт	Өргөн	Зузаан
1000	600	30
1000	600	50
1000	600	75

BASALTWOOL чулуун хөвөн хавтан 125

Хэмжээ (ммээр)		
Урт	Өргөн	Зузаан
1000	600	25
1000	600	50
1000	600	75

BASALTWOOL чулуун хөвөн хавтан 150

Хэмжээ (ммээр)		
Урт	Өргөн	Зузаан
1000	600	30
1000	600	50
1000	600	75

Нягт:

Ойролцоогоор;
 BASALTWOOL чулуун хөвөн хавтан – 75кг/м³
 BASALTWOOL чулуун хөвөн хавтан - 125 кг/м³
 BASALTWOOL чулуун хөвөн хавтан - 150 кг/м³

Үйлчлэх хамгийн дээд температур:
 +700°C.

Галд шатдаггүй чанар:

Чулуун хөвөн нь ISO 1182-р үл шатдаг болох нь батлагдсан.

Дулаан дамжуулалтын коэффициент:

BASALTWOOL чулуун хөвөн хавтан 75 $\lambda=0,049$ вт/мк
 BASALTWOOL чулуун хөвөн хавтан 125 $\lambda=0,046$ вт/мк
 BASALTWOOL чулуун хөвөн хавтан 150 $\lambda=0,044$ вт/мк

Тусгай дулаан: 0,8кЖ/кг*цаг

Шахалтын даралт:

10%-ийн деформацитай үед
 BASALTWOOL чулуун хөвөн хавтан 75 ≥ 7 кН/м²
 BASALTWOOL чулуун хөвөн хавтан 125 ≥ 10 кН/м²
 BASALTWOOL чулуун хөвөн хавтан 150 ≥ 25 кН/м²

Уур сарнилтын зэрэг: 0,14кг/(м)

Чийг шингээх чанар:

BASALTWOOL чулуун хөвөн бүтээгдэ-хүүнүүд агаараас маш бага хэм-жээний усыг өөртөө шингээдэг. Жишээ нь, 90%-ийн харьцангуй чийгшилтэй үед чулуун хөвөнд байх усны агууламж 0,004% буюу бүтээгдэхүүний чанарт үл нөлөөлөх хэмжээтэй байдаг.

Гажилтанд тогтвортой байх чадвар:

Шугаман тэлэлтийн коэффициент = 0, агшилт = 0.

Химийн шинж чанар:

BASALTWOOL чулуун хөвөн нь химийн хувьд идэвхгүй (инерт) шинж чанартай бөгөөд бүх төрлийн барилгын материал, үйлдвэрлэлийн хэрэглээнд тохирно. (рН/исэлдэлтийн зэрэг буюу шүлтлэг чанар нь ASTM C 871-77 стандартын дагуу ойролцоогоор 9 байна.)

Дулаан тусгаарлагч

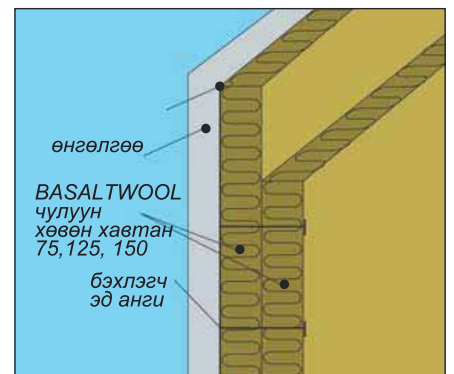
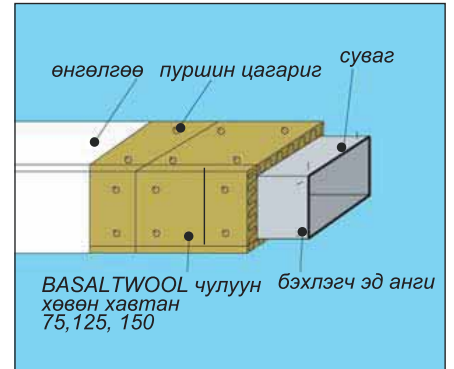

BASALTWOOL®
МОНГОЛ БАЗАЛТ ХХК



Бүтээгдэхүүний нэр:
BASALTWOOL Flexorock чулуун хөвөн уян хоолой

Бүтээгдэхүүний тодорхойлолт:
BASALTWOOL чулуун хөвөн уян хоолой нь чийг ба ус үл нэвтрүүлэх чулуун хөвөнгөөр хийгдсэн ба гадаргууг нь цутгамал хөнгөн цагаан ялтасаар бүрсэн. Энэ хоолой бол маш нугарамтгай уян учир түүнийг шугам хоолойн нугарсан хэсэгт ямар нэг бэлтгэлгүйгээр ашиглаж болно.

Хэрэглээ:
BASALTWOOL чулуун хөвөн уян хоолойг дамжуулах шугам хоолойн дулаалга болон дуу чимээ тусгаарлахад хэрэглэнэ.

Хэмжээ:

Диаметр (мм)	Дулаан тусгаарлагчийн зузаан (мм)			
	20	30	40	50
18				
22				
28				
35				
42				
48				
54				
60				
76				
89				
108				
114				
133				

Бүх хэмжээний урт нь 1000мм.

Нягт:
Ойролцоогоор - 77 кг/м³

Галд шатдаггүй чанар:
Чулуун хөвөн нь ISO 1182-оор үл шатдаг болох нь тогтоогдсон.

Дулаан дамжуулалтын коэффициент: $\lambda=0,042$ вт/мк

Тусгай дулаан:
0,8кЖ/кг*цаг

Үйлчлэх хамгийн дээд температур: +700°C

Устай үл холилдох чанар:
BS:2972:75-ийн дагуу BASALTWOOL чулуун хөвөн уян хоолой нь бүх шингээгдсэн усны 1-3%-ийн ус шингээлттэй байна.

Уур тархалтын зэрэг:
0,14кг/(м*с*ГПа)

Чийг шингээх чанар:
BASALTWOOL чулуун хөвөн бүтээгдэхүүнүүд агаараас маш бага хэмжээний усыг өөртөө шингээдэг. Жишээ нь, 90%-ийн харьцангуй чийгшилтэй үед чулуун хөвөнд байх усны агууламж 0,004% буюу бүтээгдэхүүний чанарт үл нөлөөлөх хэмжээтэй байдаг.

Гажилтанд тэсвэртэй байх чадвар:
Шугаман тэлэлтийн коэффициент =0, агшилт=0.

Химийн шинж чанар:
BASALTWOOL чулуун хөвөн нь химийн хувьд идэвхгүй (инерт) шинж чанартай бөгөөд бүх төрлийн барилгын материал, үйлдвэрлэлийн хэрэглээнд тохирно.(pH/исэлдэлтийн зэрэг буюу шүлтлэг чанар нь ASTM C 871-77 стандартын дагуу ойролцоогоор 9 байна.

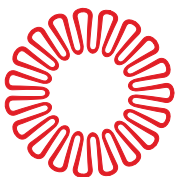

BASALTWOOL Firerock чулуун хөвөн, зуухны галын хамгаалалтын хавтан



Бүтээгдэхүүний нэр:

BASALTWOOL чулуун хөвөн, зуухны галын хамгаалалтын хавтан

Бүтээгдэхүүний тодорхойлолт:

BASALTWOOL чулуун хөвөн, задгай зуухны галын хамгаалалтын хавтанг тусгай ханасан BASALTWOOL чулуун хөвөнгөөр хийнэ. Хавтангийн нэг талыг хөнгөн цагаан ялстаар тусгай халуунд тэсвэртэй наалдамхай материалаар нааж өнгөлнө.

Хэрэглээ:

Хавтанг +700°C-хүртэлх температурын нөхцөл дэх галын оруулгууд буюу зуухны дулаан тусгаарлагчид хэрэглэнэ.

Хэмжээ:

Хэмжээс мм-ээр		
урт	өргөн	Зузаан
1000	600	30

Нягт: Ойролцоогоор -80 кг/м³

Үйлчлэх хамгийн дээд температур:

Тус хавтан нь байнгын +700°C-хүртэлх температурыг тэсвэрлэнэ.

Галд шатдаггүй чанар:

EN 13501-1 стандартаар, чулуун хөвөн нь галын А1 ангилалд багтана. Гал шатдаггүй, тортог үүсгэдэггүй, шатдаг бүрэлдэхүүнгүй.

Дулаан дамжуулалтын

коэффициент: $\lambda=0,045$ вт/мк

Тусгай дулаан: 0,8кЖ/кг*цаг

Уур тархалтын зэрэг

0,14кг/(м*с*ГПа)

Гажилтанд тогтвортой байх чадвар:

Шугаман тэлэлтийн коэффициент=0, агшилт=0,

Химийн шинж чанар:

BASALTWOOL чулуун хөвөн нь химийн хувьд идэвхгүй (инерт) шинж чанартай бөгөөд бүх төрлийн барилгын материал, үйлдвэрлэлийн хэрэглээнд тохирно. (рН/исэлдэлтийн зэрэг буюу шүлтлэг чанар нь ASTM C 871-77 стандартын дагуу ойролцоогоор 9 байна.

Бэхэлгээ:

Хөнгөн цагаан ялтсаар бүрсэн тал нь зуух руу харна. (хөнгөн цагаан ялтас нь галын ойлгоно). Хавтангуудыг зэвэрдэггүй төмөр бэхлэгчээр тогтооно. Хавтангууд зуухтай залгаа байж болохгүй, иймд хооронд нь агаарын хөдөлгөөн явагдах 40 мм зайтай байх шаардлагатай.



- 1 – BASALTWOOL чулуун хөвөн, галын хамгаалалттай хавтан
- 2 – агааржуулах тор
- 3 – утаа гаргах яндан
- 4 – дотор тал (гадаргуугын хамгийн их температур 50°C)
- 5 - зуух

Тайлбар

Хавтанг бэхлэхдээ, зуух үйлдвэрлэгчдийн зааврыг дагах

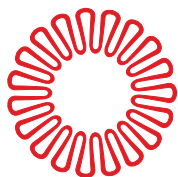

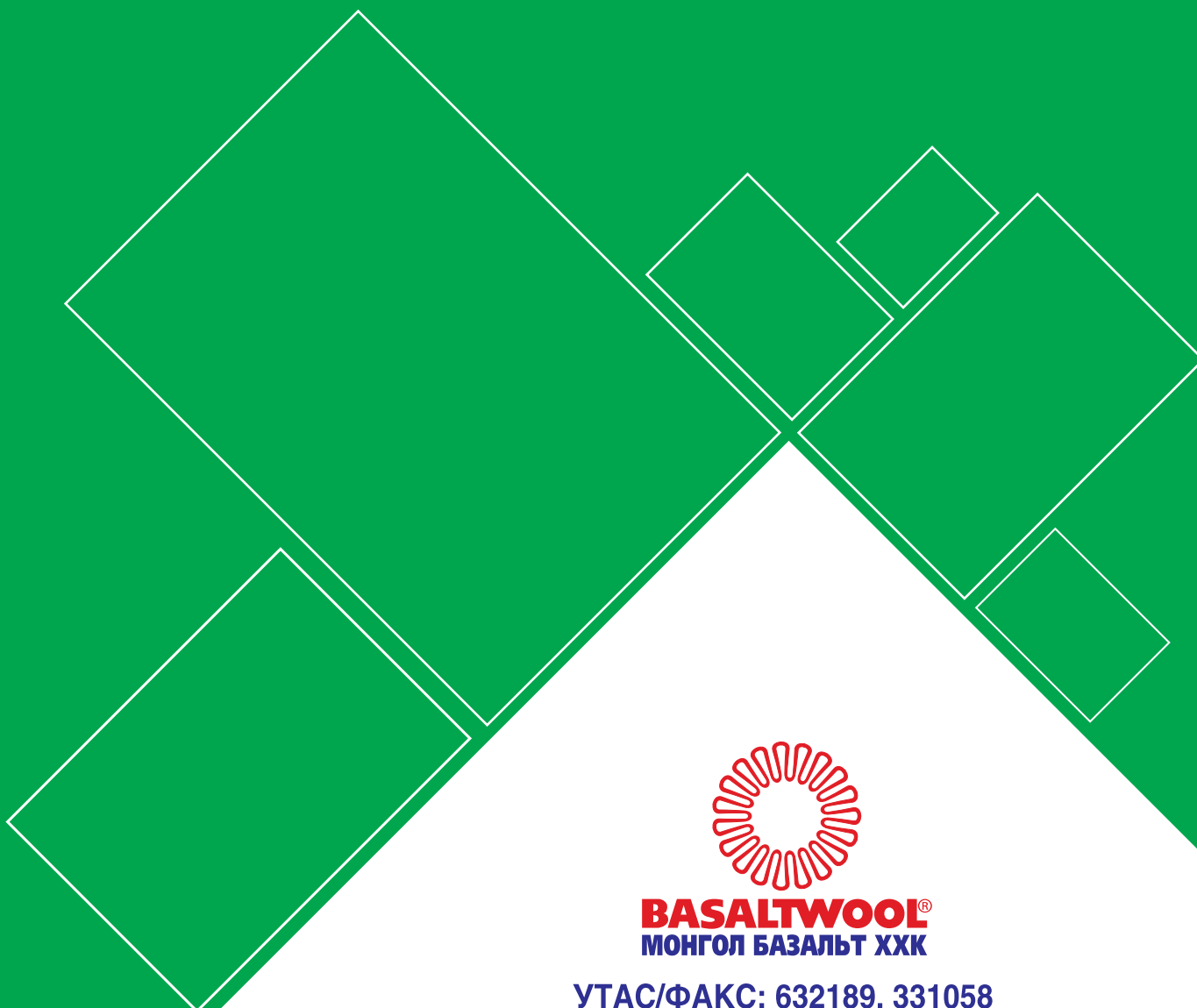

BASALTWOOL®
МОНГОЛ БАЗАЛЬТ ХХК

УТАС/ФАКС: 632189, 331058

E-mail: monbasalt@mobinet.mn www.rockwool.mn